

Manuel

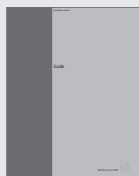

Si vous deviez égarer ou endommager le CD-ROM concernant le BeoVision 5, les informations se trouvent également sur le site Web de Bang & Olufsen : www.bang-olufsen.com ou bien, vous pouvez contacter votre revendeur.

Explication des symboles utilisés dans les manuels

L'illustration ci-dessous montre à quoi ressemblent un bouton, une source ou un affichage d'état dans les séquences d'instruction utilisées dans les manuels.

TV Touches de la
LIST télécommande Beo4



STORE Affichages sur la
P-IN-P télécommande Beo4

TV 12 Affichages sur le
UPDATE BeoVision 5

Manuels de l'utilisateur

Ce **Manuel** contient des informations sur l'utilisation quotidienne, sur des fonctions avancées ainsi que sur l'installation de base et l'entretien de votre produit.

Le **Manuel de référence sur CD-ROM** contient des informations sur la connexion des enceintes, le réglage de l'installation d'enceintes, la connexion d'équipement externe, la connexion d'un système audio et l'installation et le fonctionnement d'un système BeoLink. Il contient également une vue d'ensemble des menus à l'écran.

Les deux manuels contiennent un index qui peut vous aider à trouver le sujet spécifique sur lequel vous souhaitez en savoir plus.

Nous nous attendons à ce que votre revendeur Bang & Olufsen livre le produit chez vous, l'installe et effectue toutes les connexions nécessaires ainsi que la configuration initiale. Cependant, les manuels renferment également les informations nécessaires à l'installation et à la configuration du produit dans le cas où vous en auriez besoin ultérieurement, par exemple si vous déplacez vos produits ou élargissez votre système.

Le Manuel de référence est un fichier, format PDF, sur le CD-ROM joint. Afin de pouvoir lire ce fichier PDF, le programme Acrobat Reader doit être installé sur votre ordinateur. Si vous n'avez pas ce programme, vous pouvez l'installer à partir du CD-ROM. Sélectionnez ensuite le fichier dans la langue souhaitée, après quoi le Manuel de référence s'ouvre.

Utilisation quotidienne, 4

Savoir comment utiliser le BeoVision 5 et la télécommande Beo4, regarder et sélectionner des chaînes, régler le son, chercher des informations sur Télétex et enfin savoir comment transformer votre BeoVision 5 en cinéma chez soi pour regarder des films.

Fonctions avancées, 12

Tout ce que vous avez besoin de savoir sur l'utilisation du BeoVision 5 au-delà de l'utilisation quotidienne : fonctions Télétex avancées, activation et veille programmées, fonctions et pré-réglages sonores spécifiques, visualisation de deux sources en même temps, fonctionnement d'un équipement vidéo connecté à l'aide de la Beo4 et lecture et copie d'enregistrements sur caméscope.

Installation et vue d'ensemble des prises, 22

Savoir comment manipuler et placer le BeoVision 5, ce qu'il est possible de connecter au BeoVision 5, où le connecter et comment enregistrer un équipement vidéo supplémentaire.

Réglage et préférences, 30

Savoir comment régler, nommer ou effacer des chaînes et décider l'ordre dans lequel elles apparaissent. Ce chapitre contient également des informations sur le réglage de l'heure, de la date, de l'image et du son.

Entretien, 40

Savoir comment prendre soin de votre BeoVision 5 et comment utiliser le système de code PIN intégré.



Index, 44

Trouver le sujet particulier sur lequel vous souhaitez en savoir plus.

Présentation du BeoVision 5 et de la Beo4

Utilisation de la télécommande Beo4

Parcourez les principes de base de la télécommande Beo4 et testez-les. Chaque touche de la Beo4 est expliquée ci-dessous.

Allumer le téléviseur	TV		TV	L'afficheur de la Beo4 indique la source sélectionnée ou les fonctions supplémentaires disponibles lorsque vous appuyez sur la touche LIST, par exemple FORMAT
Allumer par ex. un décodeur STB*	SAT		FORMAT	
Allumer un lecteur DVD*	DVD			
Allumer un magnétophone*	V TAPE	TV LIGHT RADIO		RADIO Allumer une radio, un lecteur CD ou un magnétophone*
Appuyer deux fois pour démarrer l'enregistrement immédiatement*	RECORD	SAT DVD CD		CD A TAPE
Sélectionner des chaînes ou des pistes*	0 - 9	V TAPE RECORD A TAPE		LIGHT Régler l'éclairage de la pièce*
Activer le Télétexte	TEXT	7 8 9		MENU Appeler le menu principal pour accéder aux listes de chaînes, aux menus de lecture et de veille programmées ainsi qu'aux options d'installation
Les touches de couleur vous permettent d'accéder à différentes fonctions selon la source sélectionnée		4 5 6		▲ Parcourir les chaînes, les chapitres d'un DVD ou les pistes d'un CD*
Faire apparaître des fonctions supplémentaires dans l'afficheur de la Beo4**	LIST	1 2 3		▼
Appuyer pour arrêter la lecture d'une cassette vidéo ou d'un disque; appuyer pour arrêter l'enregistrement*	STOP	TEXT 0 MENU		◀ ▶ Rembobinage ou avance rapide d'une cassette vidéo*
Régler le volume; appuyer au milieu pour supprimer le son	^ v			◀ ▶ Rembobinage ou avance rapide d'une cassette vidéo*
		LIST ^ EXIT		GO Accepter et mémoriser les instructions ou réglages
		STOP v		EXIT Quitter tous les menus affichés
				• Mettre le BeoVision 5 en veille

*Afin de pouvoir utiliser ces fonctions, les produits et caractéristiques appropriés doivent être disponibles dans votre système.

**Prière de vous reporter au Manuel spécifique à la Beo4 pour plus d'informations sur la manière d'ajouter des fonctions supplémentaires à celles montrées dans l'afficheur de la Beo4.

Informations affichées et menus

Les informations concernant les sources sélectionnées sont affichées sur la partie supérieure de l'écran. De plus, des menus à l'écran vous permettent de régler ou d'ajuster des fonctions supplémentaires.

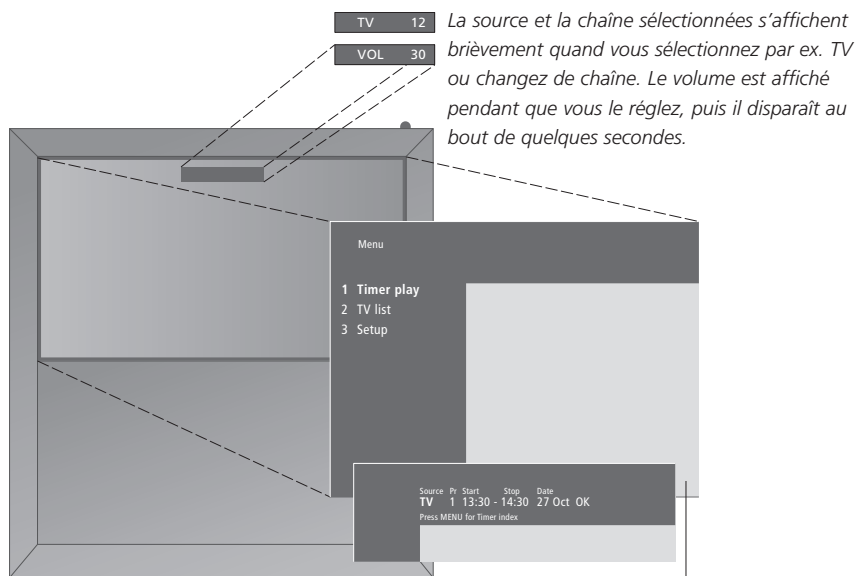

La source et la chaîne sélectionnées s'affichent brièvement quand vous sélectionnez par ex. TV ou changez de chaîne. Le volume est affiché pendant que vous le réglez, puis il disparaît au bout de quelques secondes.

Les menus à l'écran vous proposent soit une liste verticale d'options au choix soit une liste horizontale de réglages à remplir.

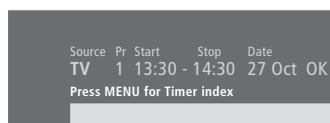

Vous pouvez choisir dans quelle mesure vous souhaitez l'affichage de repères de navigation dans les menus. Le réglage d'usine de cette fonction est On (actif) mais vous pouvez la désactiver. Appelez "Menu" à partir du menu "Setup" et choisissez "On" pour activer les repères de navigation ou "Off" pour les désactiver.

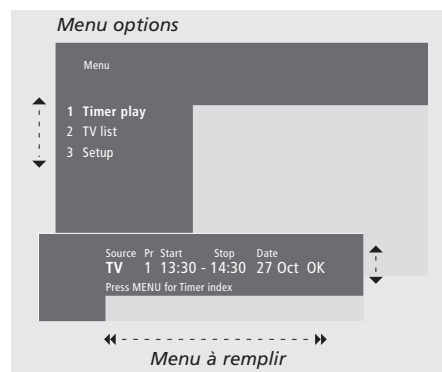

Pour appeler le système de menus...

MENU Appuyez sur MENU pendant que le téléviseur est allumé

Comment utiliser les menus options...

▲ ▼ Appuyez pour parcourir le menu options ou...

1 – 9 ...appuyez sur les touches numériques de la Beo4 pour sélectionner une option numérotée sur une liste

GO Appuyez pour entrer votre choix

Comment utiliser les menus à remplir...

▲ ▼ Appuyez sur ▲ ou ▼ pour visualiser vos choix pour un seul réglage dans un menu à remplir ou sur ◀ et ▶ pour aller d'un réglage à l'autre

0 – 9 Appuyez sur les touches numériques de la Beo4 pour entrer les réglages

GO Appuyez pour entrer votre choix

Aussi bien pour les menus options que les menus à remplir, appuyez sur STOP pour revenir à un menu précédent ou sur EXIT pour quitter tous les menus.

Regarder la télévision

Les opérations indiquées sur cette page sont des fonctions fréquemment utilisées au quotidien :

- Choisir une chaîne de télévision par son numéro ;
- Changer pour une autre chaîne ou une autre source ;
- Appeler une liste de chaînes à l'écran ;
- Régler le volume ;
- Orienter le BeoVision 5 de sorte qu'il se trouve face à votre position de vision. Pour ce faire, votre BeoVision 5 doit être équipé d'un pied motorisé.

On peut accéder à toutes ces fonctions au moyen de la télécommande Beo4.

Sélectionner une chaîne de télévision

Pour regarder la télévision, appuyer sur la touche appropriée de la Beo4. Le BeoVision 5 s'allume sur la dernière chaîne que vous avez regardée.

TV	Appuyez pour allumer le téléviseur. La dernière chaîne que vous avez regardée apparaît à l'écran
TV 2	
0 – 9	Appuyez sur un numéro de chaîne pour accéder directement à cette chaîne
▲	Appuyez pour parcourir les chaînes l'une après l'autre
▼	
DVD	Appuyez sur une autre touche de source à n'importe quel moment pour passer à cette source, par exemple, DVD
•	Appuyez pour mettre le BeoVision 5 en veille

Voir la liste des chaînes

Toutes les chaînes de télévision apparaissent sur une liste que vous pouvez appeler à l'écran. La liste contient des numéros de chaînes et peut contenir jusqu'à 99 chaînes de télévision.

TV	Appuyez pour allumer le téléviseur
GO	Appuyez et maintenez GO enfoncée pour appeler une liste de chaînes à l'écran
◀ ▶	Appuyez pour voir la page précédente ou la page suivante de la liste de chaînes
0 – 9	Pour sélectionner une chaîne à regarder, appuyez sur le numéro de chaîne sur la Beo4 ou appuyez sur les touches à flèches jusqu'à ce que le curseur mette en surbrillance la chaîne désirée
▲	
▼	
GO	Pour allumer la chaîne choisie, appuyez sur GO, ou appuyez sur EXIT pour quitter le menu
EXIT	

Vous pouvez également appeler la liste de chaînes en appuyant sur MENU pour appeler le menu principal puis sur 2 pour sélectionner la liste de chaînes de télévision.

Réglage du volume ou suppression du son

Vous pouvez régler le volume ou supprimer le son du téléviseur à n'importe quel moment tout en utilisant une source.

^ Appuyez sur l'une ou l'autre des extrémités de la touche pour augmenter ou baisser le volume

Appuyez au milieu de la touche pour supprimer le son

^ Appuyez sur l'une ou l'autre des extrémités de la touche pour réactiver le son

Faire tourner le téléviseur

Si votre BeoVision 5 est équipé d'un pied motorisé, vous pouvez orienter le téléviseur vers la gauche ou la droite au moyen de la télécommande Beo4.

LIST

Appuyez sur LIST à plusieurs reprises jusqu'à ce que la mention STAND s'affiche sur la Beo4

STAND



Appuyez pour faire pivoter le BeoVision 5 vers la gauche ou vers la droite, ou...

0 ...appuyez sur 0, 1 ou 2 si des positions d'écoute sont pré-réglées pour votre téléviseur

Prière de vous reporter à *Régler les positions d'écoute et de veille*, page 39, pour plus d'informations sur la manière de pré-régler les positions d'écoute du téléviseur.



La liste de chaînes de télévision. Les pointillés indiquent qu'une chaîne a été mémorisée mais aucun nom ne lui a été attribué. Un emplacement vide dans la liste indique qu'aucune chaîne n'y a été mémorisée.

Cinéma chez soi avec le BeoVision 5

Vous pouvez transformer votre système en système cinéma chez soi, totalement équipé, en connectant quatre enceintes Bang & Olufsen et un subwoofer BeoLab 2*.

Quand vous allumez le BeoVision 5 ou l'une des sources qui y sont connectées, il est possible d'activer ou de désactiver les enceintes d'un système son surround en fonction du type de son qui correspond à la source utilisée.

Le BeoVision 5 peut activer automatiquement une combinaison d'enceintes. Cela se produit, si, par exemple, un programme diffusé ou un DVD contient des informations concernant le nombre d'enceintes à activer. Vous avez toujours la liberté de choisir la configuration d'enceintes que vous préférez.

Vous pouvez également régler les dimensions de l'image pour remplir l'écran et parfaire l'expérience du cinéma chez soi.

Sélection des enceintes pour le son d'un film

Tout en regardant un film ou un programme, vous pouvez choisir la combinaison d'enceintes que vous souhaitez activer à condition que les différents modes de son soient disponibles dans votre système.

- | | |
|---------------|----------------------------------------------------------------------------------------------------------------------------------------------------------------------------------------------------------------------------------------------------------------------------|
| LIST | Appuyez sur la touche LIST jusqu'à ce que la mention SPEAKER s'affiche sur la Beo4 |
| 1 – 5 | Appuyez sur le chiffre correspondant à l'option d'enceintes souhaitée. Les enceintes sélectionnées sont automatiquement activées |
| ▲
▼
◀ ▶ | Si vous souhaitez régler la balance du son pour le programme que vous êtes en train de regarder, appuyez sur ▲ ou ▼ pour régler la balance entre les enceintes externes avant et arrière et appuyez sur ◀ ou ▶ pour régler la balance entre les enceintes gauche et droite |
| EXIT | Appuyez sur EXIT pour effacer SPEAKER de l'afficheur de la Beo4 et revenir à la source que vous utilisez |

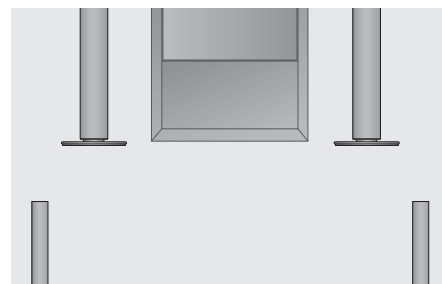

Combinaisons d'enceintes

SPEAKER 1

Son uniquement dans les enceintes du téléviseur. Pour les programmes avec dialogue, par ex. les informations télévisées.

SPEAKER 2

Son stéréo pour les deux enceintes externes avant. Le subwoofer BeoLab 2 est actif. Pour les CD musicaux.

SPEAKER 3

Les enceintes du téléviseur, les enceintes externes avant et l'enceinte subwoofer BeoLab 2 sont actives. Pour des programmes de télévision en stéréo.

SPEAKER 4

Son stéréo amélioré dans les enceintes externes avant et arrière. Le subwoofer BeoLab 2 est actif. Pour les CD ou les cassettes musicaux.

SPEAKER 5

Son surround provenant de toutes les enceintes, y compris le subwoofer BeoLab 2. Pour les programmes codés son surround.

Si vous n'avez connecté que deux enceintes externes avant au téléviseur, vous ne pourrez choisir que SPEAKER 1-3.

*REMARQUE ! Prière de vous reporter au CD-ROM concernant le BeoVision 5 et au chapitre *Installation d'enceintes – son surround* pour plus d'informations.

Obtention d'une image plein écran

Le BeoVision 5 vous garantit toujours la meilleure image possible. Il adapte automatiquement l'image pour qu'elle remplisse l'écran au maximum. Cependant, vous pouvez toujours choisir un format préféré pour le cinéma chez soi.

LIST

Appuyez sur LIST jusqu'à ce que la mention FORMAT s'affiche sur la Beo4

FORMAT

GO

Appuyez si vous souhaitez que le BeoVision 5 optimise l'image, ou...

1 – 3

...appuyez sur le numéro du format d'image souhaité



Si vous avez choisi le Format 1, appuyez sur ▲ ou ▼ pour sélectionner les variantes de ce format



Si vous avez choisi le Format 2, appuyez sur la touche ▲ ou ▼ pour déplacer l'image vers le haut ou vers le bas



EXIT

Appuyez pour quitter la fonction FORMAT

Formats d'image disponibles

FORMAT 1

Pour les images de télévision standard telles que celles montrées à droite. Deux options sont disponibles : Vue panoramique (pour le plus grand format d'image) et 4:3 (pour le format d'image standard).

FORMAT 2

Pour des images au format boîte aux lettres.

FORMAT 3

Pour les images 16:9 grand écran. Le FORMAT 3 sera généralement sélectionné automatiquement. Si ce n'est pas le cas, vous pouvez le sélectionner manuellement.



En format 1, le BeoVision 5 choisit automatiquement l'image la plus grande (vue panoramique).

Si vous sélectionnez une chaîne qui offre un service Télétexte, le BeoVision 5 vous permet d'accéder aux pages de Télétexte, à toutes les sous-pages liées à cette page ainsi qu'à quatre pages de mémoire permettant de mémoriser les pages de Télétexte que vous regardez le plus souvent.

Les pages de mémoire enregistrées sont les premières à apparaître lorsque vous affichez le Télétexte à l'écran, et la Beo4 vous permet de vous déplacer facilement et rapidement d'une page à l'autre.

Si vous sauvegardez la page Télétexte de sous-titres en tant que page de mémoire numéro quatre, vous pouvez activer automatiquement les sous-titres pour cette chaîne.

Principales fonctions du Télétexte

Vous pouvez trouver des informations sur les pages du Télétexte en trois étapes : activer le service Télétexte, lire la page d'index afin de trouver le numéro de page souhaité et appeler la page de votre choix.

TEXT	Appuyez pour afficher la page d'index du Télétexte
0 – 9	Appuyez sur le numéro d'une page de Télétexte que vous souhaitez consulter
▲ ▼	Appuyez pour accéder à la page précédente ou suivante
STOP	Si la page courante contient des sous-pages, vous pouvez appuyer sur STOP pour mettre sur pause le défilement des sous-pages
0 – 9 ▲ ▼	Pour voir une sous-page donnée, entrez le code à quatre chiffres de la page désirée ou appuyez sur ▲ ou ▼ pour aller à cette page
STOP	Appuyez à nouveau sur STOP pour poursuivre le défilement des sous-pages
EXIT	Appuyez pour quitter le Télétexte et revenir à la source que vous utilisez

Mémorisation des pages fréquemment lues

Vous pouvez mémoriser vos pages de Télétexte préférées en tant que pages de mémoire afin de faire apparaître ces pages en premier lorsque vous appelez Télétexte à l'écran.

TEXT	Appuyez pour appeler Télétexte
0 – 9 ▲ ▼	Appuyez sur les touches numériques ou ▲ ▼ de la Beo4 pour aller à une page que vous consultez souvent
LIST STORE	Appuyez sur LIST à plusieurs reprises jusqu'à ce que l'afficheur de la Beo4 indique STORE
GO	Appuyez pour sélectionner la page en cours à mémoriser
1 – 4	Entrez le numéro de la page de mémoire à utiliser
GO	Appuyez pour stocker la page comme une page de mémoire, ou...
EXIT	...appuyez pour quitter la fonction STORE et revenir au Télétexte

Veillez noter que les pages Télétexte par décodeur STB peuvent être consultées mais ne peuvent pas être stockées en tant que pages de mémoire !

REMARQUE ! Si votre BeoVision 5 est relié à un autre téléviseur par l'intermédiaire d'un câble BeoLink, les pages mémorisées ne seront pas partagées entre les téléviseurs linkés. Les pages de mémoire doivent être stockées manuellement dans tous les téléviseurs connectés.

Utilisation quotidienne des pages de mémoire

Vous pouvez éventuellement avoir besoin de consulter rapidement vos pages de mémoire Télétex, par ex. si vous êtes sur le point de partir travailler et que vous souhaitez vérifier les informations sur la circulation sur un service Télétex.

- TV** Appuyez pour allumer sur une chaîne de télévision qui offre un service Télétex
- TEXT** Appuyez pour accéder au Télétex. La page mémorisée en tant que page de mémoire 1 apparaît automatiquement
- ◀ ▶** Appuyez pour voir les autres pages de mémoire

Pour voir des pages de mémoire stockées à partir du service Télétex d'une autre chaîne, appuyez sur EXIT de la Beo4 pour revenir regarder la chaîne, appuyez sur ▲ ▼ ou le numéro de chaîne pour changer de chaîne et appuyez sur TEXT pour accéder au Télétex.

Activer des sous-titres à partir du Télétex

Si une chaîne offre des sous-titres Télétex, vous pouvez activer les sous-titres pour cette chaîne. Le numéro de la page de sous-titres du Télétex se trouve souvent dans index du Télétex en page 100.

- 0 – 9** A partir du Télétex, appuyez sur les touches numériques ou ▲ ▼ de la Beo4 pour trouver les pages de sous-titres Télétex. Les sous-titres apparaissent à l'écran
- EXIT** Appuyez pour effacer les sous-titres

Pour mémoriser des sous-titres de façon permanente à partir de la page de sous-titres Télétex...

- LIST** Appuyez sur LIST à plusieurs reprises jusqu'à ce que l'afficheur de la Beo4 indique STORE
- GO** Appuyez pour sélectionner la page de mémoire
- 4** Appuyez sur 4 pour la page de mémoire 4
- GO** Appuyez pour mémoriser les sous-titres
- Pour effacer les sous-titres mémorisés, il suffit de mémoriser une autre page Télétex en tant que page de mémoire numéro 4
- TV** Appuyez pour pouvoir regarder à nouveau la télévision



Une page type de Télétex. Le numéro de la page en cours, le nom de la chaîne, la date et l'heure apparaissent en haut de l'écran ainsi qu'un numéro à trois chiffres indiquant la progression de la fonction de recherche des pages.

Si vous sélectionnez une chaîne qui offre un service Télétex te, le BeoVision 5 vous permet d'accéder aux pages de Télétex te.

De plus, le BeoVision 5 permet l'utilisation de trois fonctions Télétex te supplémentaires : agrandissement du texte pour faciliter la lecture, positionnement d'une page Télétex te sur une image de télévision et affichage de texte caché, par ex. la réponse à un jeu-concours ou une blague.

Si la chaîne de télévision qui diffuse le Télétex te offre un service Fastext, vous pouvez utiliser les touches de couleur de la Beo4 pour consulter une des quatre pages du Télétex te liées.

Le BeoVision 5 peut également vous signaler lorsqu'une page demandée a été localisée ou mise à jour.

Fonctions supplémentaires du Télétex te

Tout en utilisant le Télétex te, vous pouvez agrandir le texte, faire apparaître la page de Télétex te sur l'image de télévision ou révéler du texte caché.

Pour agrandir la taille du texte à l'écran...

- LIST** Appuyez sur LIST à plusieurs reprises jusqu'à ce que l'afficheur de la Beo4 indique LARGE
- LARGE**
- GO** Appuyez pour activer – la moitié supérieure de la page est affichée
- GO** Appuyez pour voir la moitié inférieure
- GO** Appuyez pour restaurer la taille normale du texte

Pour garder l'image de télévision dans Télétex te...

- LIST** Appuyez sur LIST à plusieurs reprises jusqu'à ce que l'afficheur de la Beo4 indique MIX
- MIX**
- GO** Appuyez pour superposer l'information Télétex te à l'image de télévision
- GO** Appuyez pour retirer l'image de télévision

Pour faire apparaître du texte caché...

- LIST** Appuyez à plusieurs reprises sur LIST jusqu'à ce que l'afficheur de la Beo4 indique REVEAL
- REVEAL**
- GO** Appuyez pour activer – si cette page contient du texte caché, il sera visible
- GO** Appuyez pour retirer le texte révélé

Consulter des pages du Télétex te mises à jour

Le BeoVision 5 permet l'utilisation de la fonction de mise à jour des pages, fournie par certaines chaînes avec Télétex te pour annoncer qu'une page de Télétex te a été mise à jour. Cela est utile si par ex. vous souhaitez consulter les derniers titres de l'actualité tout en regardant la télévision.

Appeler la page Télétex te pertinente...

- LIST** Appuyez à plusieurs reprises jusqu'à ce que la mention UPDATE s'affiche sur la Beo4
- UPDATE**
- GO** Appuyez pour activer
- FOUND** Lorsque la page est localisée, la mention FOUND s'affiche à l'écran
- UPDATE** Lorsque la page a été mise à jour, UPDATE apparaît à l'écran
- GO** Appuyez pour visualiser la page localisée ou mise à jour
- EXIT** Appuyez pour quitter le Télétex te

Cette fonction est annulée lorsque vous changez de chaîne.

Enregistrement à partir de listes de programmes de télévision sur Télétexte

Si vous avez connecté un BeoCord V 8000 à votre BeoVision 5, vous pouvez programmer l'enregistrement d'un programme à partir d'une page du Télétexte reprenant les programmes de télévision.

TEXT Appuyez pour appeler Télétexte

0 – 9 Trouvez la liste de programmes de télévision sur Télétexte, par ex. 301

RECORD Appuyez pour enregistrer – un curseur mettra en surbrillance le premier programme ou la première heure de début sur la liste

▲
◀ ▶ ▲ ou ▼
▼ Appuyez sur ◀ ▶ ▲ ou ▼ pour déplacer le curseur vers le programme que vous souhaitez enregistrer

GO Appuyez pour sélectionner le programme concerné – le curseur qui met en surbrillance le programme change pour indiquer la date, le numéro de chaîne et nom de la chaîne suivis de "OK?"

Si ces renseignements sont incorrects, appuyez sur ◀ ou ▶ pour parcourir les renseignements et sur ▲ ou ▼ pour modifier les réglages

GO Appuyez pour mémoriser votre programmation d'enregistrement – RECORD s'affiche

Note concernant le PDC/VPS et l'enregistrement

Lorsque le système (Program Delivery Control) PDC ou VPS (Video Programming System) est utilisé, cela signifie que la chaîne attache un signal codé à chaque programme diffusé assurant que l'enregistrement sera entièrement effectué, même si la diffusion du programme concerné est retardée, avec pour résultat une modification des heures de début et de fin.

Dans le cas où des signaux PDC ou VPS suivent les programmes diffusés que vous enregistrez et que la fonction PDC/VPS est réglée sur *On* dans le menu d'installation du magnétoscope, le titre du programme que vous voulez enregistrer figurera en surbrillance à la place de l'heure de début. Il n'est pas nécessaire d'accepter les heures de début et de fin, il suffit d'accepter la ligne d'état qui apparaît à la place du titre du programme. Si nécessaire, vous pouvez, bien entendu, modifier les renseignements affichés.



Si la chaîne utilisée ne diffuse pas de signaux PDC/VPS, vos enregistrements sont pré-réglés sur les heures de début et de fin et ne s'adapteront pas aux retards ou aux diffusions différées. Vous verrez les heures s'afficher en haut de l'écran quand vous mémorisez un programme à enregistrer.

Si vous souhaitez enregistrer plusieurs programmes, vous pouvez continuer à mettre en surbrillance les programmes sur la liste à l'aide du curseur.

Accéder directement à une page via Fastext

Certaines chaînes avec Télétex te proposent un accès immédiat, appelé Fastext, qui vous permet d'aller directement à l'une des quatre pages Télétex te liées. Le BeoVision 5 permet l'utilisation de Fastext.

- TEXT** Appuyez pour accéder au Télétex te

- ▲ ▼
0 – 9 Appuyez sur la touche ▲ ou ▼ pour rechercher une page Fastext. Ou bien, entrez le numéro de la page à l'aide des touches numériques

- Appuyez sur une des touches de couleur de la Beo4 pour accéder à la fonction Fastext. Les titres des quatre pages liées apparaissent en haut de l'écran

- Appuyez sur la touche de couleur qui correspond à la page liée que vous désirez consulter

- TEXT** Appuyez pour quitter Fastext et revenir au Télétex te normal ou...

- EXIT** ...appuyez pour quitter Télétex te complètement



Une page de Télétex te avec la barre de couleur en haut à droite indiquant qu'il s'agit d'une page Fastext.



Les titres des quatre pages liées apparaissent en haut de la page Fastext activée, chacun dans sa propre couleur.

La fonction image dans l'image vous permet de voir deux sources vidéo simultanément à l'écran. Tout en regardant un programme ou un enregistrement, vous pouvez commander à votre BeoVision 5 d'insérer une petite image à l'écran en indiquant la source et le numéro de chaîne que vous avez choisi. Par exemple, vous pouvez regarder un programme de télévision et un programme par décodeur STB ou une cassette vidéo et un programme de télévision en même temps, à condition que ces sources soient disponibles dans votre système.

Image dans l'image

Lorsque la fonction image dans l'image est activée, la commande à l'aide de la télécommande Beo4 est dirigée vers la petite image mais le son correspond toujours à la source montrée sur l'ensemble de l'écran.

Tout en regardant par ex. un programme de télévision...

- LIST** Appuyez à plusieurs reprises jusqu'à ce que l'afficheur de la Beo4 indique P-IN-P*
- P-IN-P**

- SAT** Appuyez par ex. sur SAT pour sélectionner une source à voir dans la fenêtre

- 0** Appuyez sur 0 pour échanger la grande et la petite image

- LIST** Appuyez à plusieurs reprises jusqu'à ce que l'afficheur de la Beo4 indique P-IN-P – appuyez ensuite sur la touche de couleur qui correspond à un angle de l'écran afin de placer la fenêtre sur l'écran
- P-IN-P**
- TV** Appuyez sur une touche de source, comme par ex. TV, pour effacer l'image dans l'image et revenir à l'écran normal

Si la fonction P-IN-P n'est pas disponible dans l'afficheur de la Beo4, vous devez l'ajouter à la liste de fonctions de la Beo4. Prière de vous reporter au manuel spécifique à la Beo4 pour plus d'informations.

**Remarque : Pour regarder une source enregistrée dans le menu Connections en tant que V.AUX, comme par exemple un décodeur STB, appuyez sur LIST jusqu'à ce que s'affiche la mention P-V.AUX sur la Beo4.*

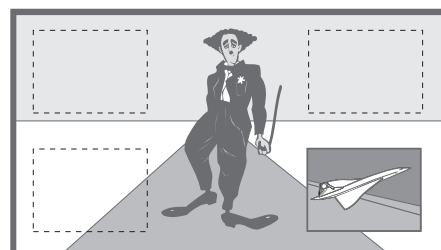
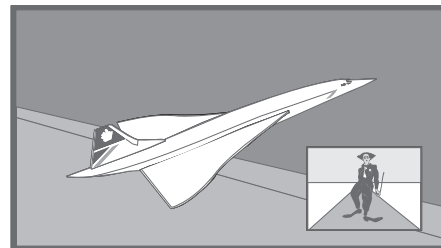

Utiliser un équipement vidéo supplémentaire

Après avoir connecté votre équipement vidéo supplémentaire et l'avoir enregistré dans le menu *Connections*, comme cela est décrit page 26, vous pouvez le faire fonctionner avec la télécommande Beo4.

Si vous avez connecté un décodeur STB, vous pouvez utiliser la télécommande Beo4 pour accéder aux programmes et fonctions offerts par votre décodeur STB.

Prière de vous reporter au CD-ROM concernant le BeoVision 5 pour plus d'informations sur la manière de connecter un équipement supplémentaire.

Accéder à l'équipement vidéo supplémentaire

Certains équipements connectés sont accessibles par l'intermédiaire de la télécommande Beo4.

V TAPE	Appuyez pour allumer un magnétoscope
DVD	Appuyez pour allumer un lecteur DVD ou CDV
LIST V.TAPE2	Appuyez à plusieurs reprises jusqu'à ce que l'afficheur de la Beo4 indique V.TAPE2
GO	Appuyez pour allumer un second magnétoscope
LIST V.AUX	Appuyez à plusieurs reprises jusqu'à ce que l'afficheur de la Beo4 indique V.AUX
GO	Appuyez pour allumer une source enregistrée en tant que V.AUX, par ex. un décodeur STB

Afin de pouvoir afficher V.AUX ou V.TAPE2 sur la Beo4, ces options doivent être ajoutées à la liste de fonctions de la Beo4. Prière de vous reporter au manuel spécifique à la Beo4 pour plus d'informations.

Fonctionnement du décodeur STB

Si vous savez quelle touche de la Beo4 active la fonction que vous souhaitez, vous pouvez appeler la fonction sans d'abord activer le menu Set-top Box Controller.

GO 0 – 9	Appuyez sur GO et la touche numérique qui active la fonction que vous souhaitez
GO ▲ ▼	Appuyez sur GO puis sur ▲ ou ▼ pour parcourir les programmes directement vers le haut ou le bas
GO ◀ ▶	Appuyez sur GO puis sur ◀ ou ▶ pendant que le menu du décodeur STB est affiché à l'écran pour parcourir par ex. les pages du menu ou les listes de programmes
GO	Appuyez et maintenez la touche GO enfoncée afin de faire apparaître le Manuel du programme ou le panneau Now-next à l'écran selon votre décodeur STB

Lorsque le décodeur STB a été sélectionné comme source, appuyez deux fois sur MENU pour appeler le menu principal du téléviseur.

Menu Set-top Box Controller

Certaines fonctions de la télécommande de votre décodeur STB ne sont pas directement disponibles sur la Beo4. Afin de savoir quelles touches de la Beo4 activent des services ou fonctions spécifiques de votre décodeur STB, il faut appeler le menu Set-top Box Controller à l'écran.

SAT Appuyez pour allumer le décodeur STB

MENU Appuyez pour appeler le menu Set-top Box Controller

Si votre décodeur STB est enregistré en tant que V.AUX...

LIST Appuyez à plusieurs reprises
V.AUX jusqu'à ce que l'afficheur de la Beo4 indique V.AUX

GO Appuyez pour allumer le décodeur STB

MENU Appuyez pour appeler le menu Set-top Box Controller

0 – 9 Appuyez sur la touche numérique qui active la fonction souhaitée...

 Ou bien, appuyez sur l'une des touches de couleur pour activer une fonction



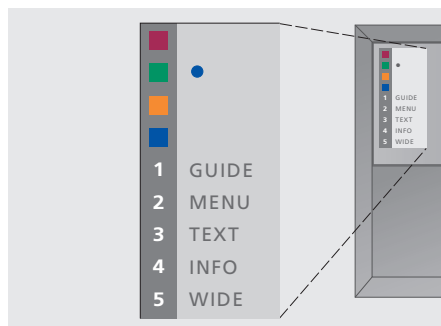

Exemple de menu Set-top Box Controller – Les touches de la Beo4 sont indiquées à gauche dans le menu et les touches du décodeur STB sont indiquées à droite.

Modifier ou vérifier les réglages du son

Voir le système son actif

Vous pouvez visualiser le nom du système son actif pour une source ou un programme sur l'écran. Cependant, ce menu ne permet pas de prérégler un système son.

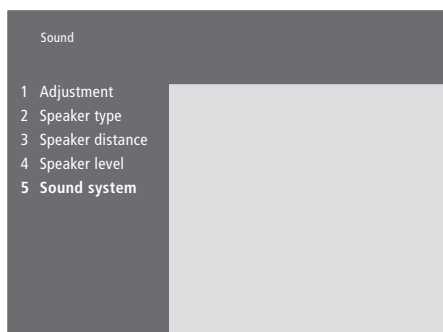

- > Appuyez sur **MENU** pour appeler le menu principal.
- > Appuyez sur **3** pour appeler le menu *Setup*.
- > Appuyez sur **2** pour appeler le menu *Sound*.
- > Appuyez sur **5** pour appeler le menu *Sound system*. Le système son en cours s'affiche. Mono/Stereo apparaît si le son Dolby n'est pas actif.
- > Appuyez sur **EXIT** ou sur une touche de source, par exemple **TV**, pour quitter tous les menus.

Les systèmes son qui peuvent apparaître dans le menu sont : Dolby Digital, Dolby Surround Pro Logic, Dolby 3 Stereo, Dolby Digital + Dolby Surround Pro Logic et Mono/Stereo.

Modifier le type de son ou la langue

Tout en regardant la télévision, les noms des différents types de son disponibles seront indiqués à l'écran au fur et à mesure.

LIST

SOUND

Appuyez sur LIST à plusieurs reprises jusqu'à ce que la mention SOUND s'affiche sur la Beo4

GO

STEREO

Appuyez sur GO pour afficher le type de son utilisé

GO

GO

Appuyez sur GO à plusieurs reprises pour modifier le type de son ou la langue dans un programme plurilingue

EXIT

Appuyez pour quitter la fonction SOUND

**Afin que la mention SOUND s'affiche sur la Beo4, vous devez tout d'abord l'ajouter à la liste de fonctions de la Beo4. Prière de vous reporter au manuel spécifique à la Beo4 pour plus d'informations.*

REMARQUE ! Vous pouvez mémoriser votre type de son préféré lorsque vous réglez vos chaînes de télévision. Prière de vous reporter à "Modifier des chaînes de télévision réglées", page 32, pour plus d'informations.

Vous pouvez connecter un caméscope et sur le BeoVision 5 regarder les enregistrements ou films que vous avez réalisés. Si vous avez connecté par ex. un magnétoscope BeoCord V 8000 à votre BeoVision 5, vous pouvez copier vos enregistrements sur caméscope vers une cassette vidéo.

Regarder des enregistrements de caméscope sur le BeoVision 5

Pour regarder vos enregistrements de caméscope, il faut connecter le caméscope et allumer le BeoVision 5. Lorsque la lecture de votre caméra commence, le BeoVision 5 enregistre automatiquement le signal et les images du caméscope apparaissent à l'écran.

Pour regarder des enregistrement de caméscope...

Connectez votre caméscope et démarrez la lecture sur le caméscope

TV Appuyez pour allumer le BeoVision 5 – le signal caméscope apparaît automatiquement

Si le signal du caméscope est éteint accidentellement...

LIST Appuyez jusqu'à ce que
CAMCORD l'afficheur de la Beo4 indique
GO CAMCORD* puis appuyez sur
 GO

**Afin que la mention CAMCORD s'affiche sur la Beo4, vous devez tout d'abord l'ajouter à la liste de fonctions de la Beo4. Prière de vous reporter au manuel spécifique à la Beo4 pour plus d'informations.*

Copier à partir d'un caméscope

Quand vous connectez votre caméscope au panneau de prises à accès direct, vous pouvez copier les enregistrements sur caméscope vers une cassette vidéo. Tout en copiant la cassette, vous pouvez regarder un programme de télévision ou mettre votre BeoVision 5 en veille.

Pour copier un enregistrement à partir d'un caméscope...

Connectez votre caméscope et démarrez la lecture sur le caméscope

RECORD Appuyez pour préparer le BeoCord V 8000 à l'enregistrement

RECORD Appuyez à nouveau pour démarrer l'enregistrement

V TAPE Appuyez sur V TAPE ensuite sur
STOP STOP pour mettre l'enregistrement sur pause

GO Appuyez pour reprendre un enregistrement mis sur pause ou...

STOP ...appuyez sur STOP à nouveau pour arrêter complètement un enregistrement

Mettre en marche ou arrêter le BeoVision 5 à une heure donnée

Vous pouvez pré-régler la minuterie pour que le BeoVision 5 s'allume ou s'éteigne automatiquement à une date et une heure précises, ou à la même heure et le même jour chaque semaine.

Vous pouvez entrer au total huit réglages de minuterie et appeler une liste à l'écran avec les réglages de minuterie que vous avez entrés. A partir de cette liste, vous pouvez modifier ou effacer vos réglages de la minuterie.

Si votre BeoVision 5 est intégré à un système audio ou vidéo Bang & Olufsen par l'intermédiaire d'un câble Master Link, ces systèmes peuvent effectuer les fonctions d'activation et de veille programmées*.

Si vous souhaitez entrer des réglages de la minuterie, assurez-vous que l'horloge intégrée est à l'heure. Prière de vous reporter à *Régler l'heure et la date*, page 38, pour de plus amples renseignements.

Activation et veille programmées

Utilisez la fonction activation programmée si par ex. vous souhaitez ne pas manquer un programme particulier ou si vous souhaitez être réveillé le matin. Utilisez la fonction veille programmée si par ex. vous voulez que le BeoVision 5 s'éteigne automatiquement quand vous partez travailler le matin.

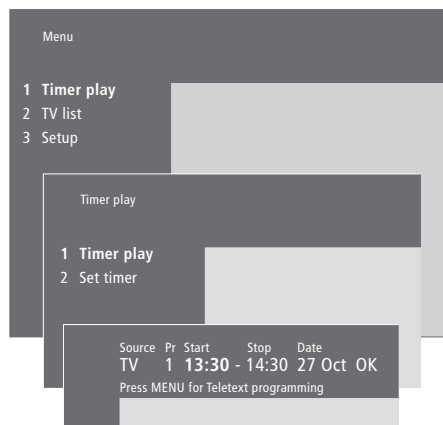

Le système affiche :

Jan...	Janvier	Jul...	Juillet
Feb...	Février	Aug...	Août
Mar...	Mars	Sep...	Septembre
Apr...	Avril	Oct...	Octobre
May...	Mai	Nov...	Novembre
Jun...	Juin	Dec...	Décembre

Mon...	Lundi
Tue...	Mardi
Wed...	Mercredi
Thu...	Jeudi
Fri...	Vendredi
Sat...	Samedi
Sun...	Dimanche

Pour entrer les réglages d'activation programmée ou de veille programmée...

- > Appuyez sur la touche **MENU** de la Beo4 pour appeler le menu principal.
- > Appuyez sur **GO** pour appeler le menu *Timer play*.
- > Appuyez sur **GO** pour appeler le menu *Set Timer*.
- > Appuyez sur **◀** ou **▶** pour parcourir les options du menu.
- > Appuyez sur **▲** ou **▼** pour voir vos choix pour une option de menu.
- > Appuyez sur les touches numériques de la Beo4 pour remplir par ex. un numéro de programme ou des heures de début et de fin.
- > Si vous souhaitez régler l'activation programmée pour certains jours de la semaine, appuyez sur **▶** pour mettre *Date* en surbrillance, ensuite appuyez sur **MENU** pour changer *Date* en *Days*. Sélectionnez le(s) jour(s) spécifique(s) de semaine au(x)quel(s) vous voulez que votre minuterie fonctionne. Tous les jours de la semaine seront affichés – en commençant par M pour lundi. Appuyez sur **▶** pour parcourir les jours et appuyez sur **▼** pour enlever les jours que vous ne voulez pas. Lorsque le(s) jour(s) de la semaine que vous désirez s'affichent, appuyez sur **GO**. La mention OK apparaît alors en surbrillance.
- > Lorsque vous avez rempli les renseignements demandés, appuyez sur **GO** pour mémoriser vos réglages de programmation ou sur **EXIT** pour quitter tous les menus à l'écran.

*REMARQUE ! Assurez-vous d'activer d'abord la fonction Timer play sur les systèmes connectés. Vous pouvez alors programmer les réglages de la minuterie pour ces systèmes sur le BeoVision 5. Veuillez vous reporter au Manuel d'utilisation concernant le système audio ou le téléviseur que vous avez connecté.

Activer la fonction Timer play

Vous devez activer la fonction Timer play afin que vos programmations puissent être exécutées.

Pour activer la fonction Timer play...

- > Appuyez sur la touche **MENU** de la Beo4 pour appeler le menu principal.
- > Appuyez sur **GO** pour appeler le menu *Timer play*.
- > Appuyez sur **2** pour appeler le menu *Activate Timer*.
- > Appuyez sur **▲** ou **▼** pour révéler *Yes* (oui). Pour désactiver la fonction Timer play, sélectionnez la mention *No* (non).
- > Lorsque vous avez rempli les renseignements demandés, appuyez sur **GO** pour mémoriser vos réglages de programmation ou sur **EXIT** pour quitter tous les menus à l'écran.

Voir, modifier ou effacer une programmation

Appeler une liste affichée des réglages de programmation que vous avez entrés. A partir de cette liste, vous pouvez modifier ou effacer vos réglages de la minuterie.

Pour voir, modifier ou effacer vos réglages d'activation programmée...

- > Dans le menu *Timer play*, appuyez sur **MENU** de la Beo4 pendant que *Source* (source) ou *Pr* (programme) est en surbrillance afin d'appeler l'index de minuterie actuel des réglages de programmation entrés auparavant.
- > Appuyez sur **▼** ou **▲** pour parcourir la liste vers un réglage que vous souhaitez modifier ou effacer.
- > Pour modifier un réglage, appuyez sur **GO** et suivez la procédure décrite dans "Pour entrer les réglages d'activation programmée ou de veille programmée..."
- > Afin de pouvoir effacer un réglage, appuyez sur **MENU**. La date sera remplacée par *Clear*?
- > Appuyez sur **GO** pour effacer le réglage ou sur **EXIT** pour le conserver.

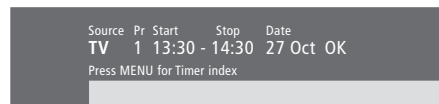

Pour voir les réglages de programmation entrés auparavant, appuyez sur MENU après quoi l'index de minuterie apparaît.

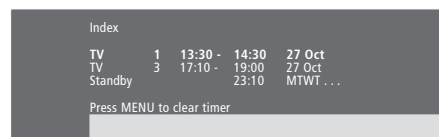

A ce stade, vous pouvez modifier ou effacer les réglages de minuterie entrés auparavant.

Installation du BeoVision 5

Nous vous recommandons de suivre la procédure décrite ci-dessous pour l'installation de votre BeoVision 5 :

- Déballez le BeoVision 5 et placez-le selon la description et l'illustration à droite, sous *Maniement de votre BeoVision* ;
- Assurez-vous que l'environnement choisi est propice à l'utilisation du BeoVision 5. Consultez les directives ci-contre ;
- Connectez les câbles, l'équipement supplémentaire et les enceintes selon la description faite dans les pages suivantes et sur le CD-ROM concernant le BeoVision 5.

Pour une vue d'ensemble des panneaux de connexion, prière de vous reporter au chapitre *Panneaux de prises*, page 28.

Maniement de votre BeoVision 5

En raison du poids du BeoVision 5, le téléviseur doit toujours être déplacé/soulevé par deux personnes. Le BeoVision 5 est équipé d'une poignée spéciale permettant de le soulever pour le sortir de l'emballage. Ensuite, cette poignée doit être retirée.

REMARQUE ! Le BeoVision 5 n'est pas conçu pour rester debout sans appui et doit donc être soutenu jusqu'au montage sur le support ou le pied choisi !

- Assurez-vous que le BeoVision 5 est installé et connecté selon les instructions de ce Manuel.
- Le BeoVision 5 est conçu uniquement pour être utilisé à l'intérieur dans un environnement sec. Utilisez le BeoVision 5 dans une plage de températures de 10 à 40° C (50 à 105° F) et à une altitude ne dépassant pas 1 500 mètres (5000 ft.).
- N'essayez pas d'ouvrir le BeoVision 5. Il est préférable de laisser le personnel de maintenance qualifié effectuer de telles opérations.

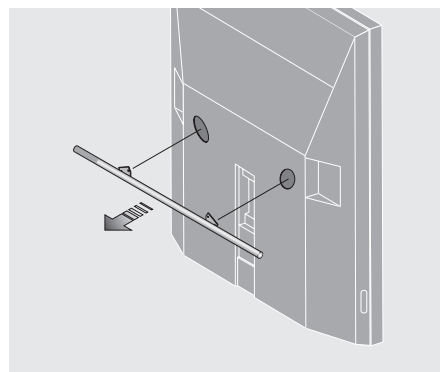

Il faut enlever la poignée avant de placer le BeoVision 5.

Vue d'ensemble des tableaux de prises et de connexion

Le schéma à droite indique l'emplacement des divers tableaux de prises et de connexion sur le BeoVision 5 :

- 1 Emplacement pour carte – pour une utilisation future
- 2 Panneau de prises enceintes et entrée numérique
- 3 Panneau de prises AV et antenne
- 4 Emplacement pour carte – pour une utilisation future
- 5 Panneau de prises à accès direct

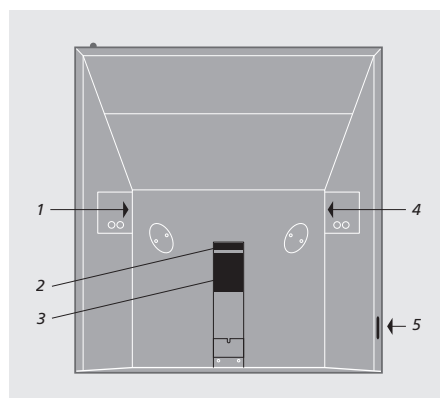

Options d'emplacement

Il est possible de placer le BeoVision 5 de plusieurs manières dont certaines sont illustrées à droite. Veuillez contacter votre revendeur Bang & Olufsen pour de plus amples informations.

Évitez d'exposer le BeoVision 5 directement aux rayons du soleil ou d'une source de lumière artificielle (par exemple un spot), étant donné que cela peut avoir pour conséquence une réduction de la sensibilité de réception de la télécommande. Ne placez aucun objet sur la surface supérieure du BeoVision 5.

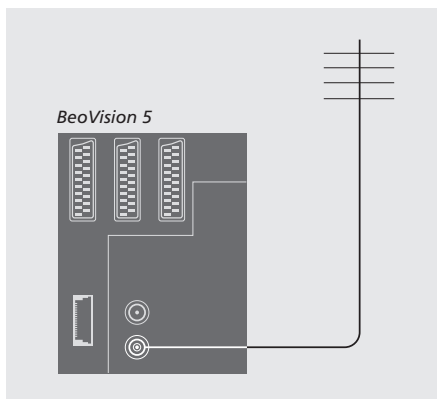
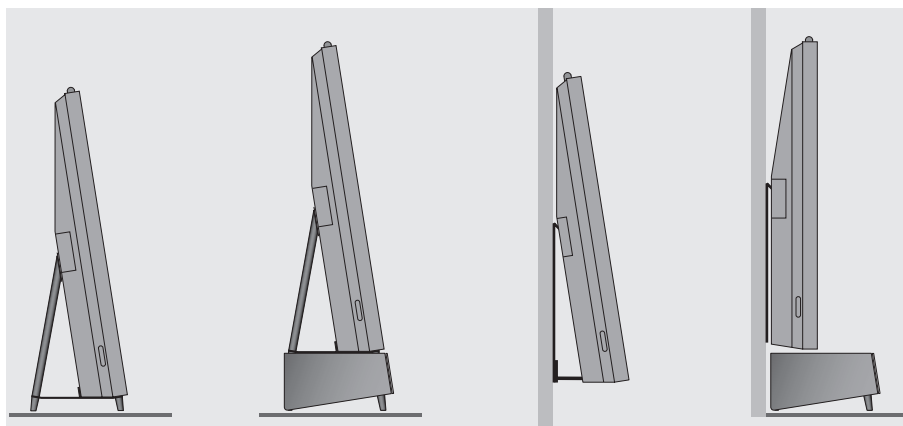

Après avoir terminé les connexions...

...vous pouvez brancher le BeoVision 5 sur le secteur. Une petite lumière rouge apparaît en haut de l'écran. Le système est en mode veille et prêt à être utilisé. Si votre BeoVision 5 est installé en tant que produit autonome, vous pouvez commencer à régler les chaînes selon l'explication dans *Trouver des chaînes disponibles*, page 30.

Antenne et connexion secteur

A l'aide d'un câble d'antenne, connectez votre antenne externe (ou un réseau câblé de télévision) à la prise marquée VHF/UHF sur le tableau de prises arrière du BeoVision 5.

Cependant, si vous êtes sur le point de connecter des enceintes, un système audio ou tout autre équipement au BeoVision 5, ne les branchez pas encore sur le secteur !

Mise en garde !

Le BeoVision 5 est équipé d'un câble secteur avec fil de terre et d'une fiche 3 broches. En raison du danger de choc électrique, il est conseillé de ne pas retirer la broche de terre de la fiche secteur. Cette fiche ne doit être branché qu'à une prise murale avec terre. Dans le cas où une prise murale avec terre n'est pas disponible, il convient de contacter un électricien.

Connecter un équipement supplémentaire

Vous pouvez connecter différents types d'équipement audio et vidéo au BeoVision 5, tel qu'un lecteur DVD, un décodeur STB ou un caméscope.

L'équipement audio se connecte par l'intermédiaire de la prise Master Link.

Lorsque vous raccordez des équipements à votre BeoVision 5, n'oubliez pas d'utiliser la prise AV du BeoVision 5 en premier, si elle est libre. Pour des informations détaillées sur les connexions, prière de consulter le CD-ROM concernant le BeoVision 5.

Prière de vous reporter au manuel d'utilisation livré avec votre équipement supplémentaire afin de vous assurer qu'il est correctement connecté.

N'oubliez pas d'enregistrer tous les équipements connectés. Prière de vous reporter à *Enregistrer un équipement vidéo supplémentaire*, page 26, pour plus d'informations.

Audio Master

A l'aide d'un câble BeoLink, connectez l'une des fiches multibroches à la prise marquée MASTER LINK du BeoVision 5 et l'autre fiche multibroches à la prise marquée MASTER LINK du système audio.

Boîtier AV 2 Expander

Le boîtier AV 2 Expander, accessoire en option, vous permet de connecter plus d'un équipement supplémentaire à la prise DECODER du BeoVision 5. Vous pouvez raccorder un décodeur, un lecteur DVD et d'autres équipements au BeoVision 5 via le boîtier AV 2 Expander.

Utilisez un câble 21 broches pour connecter une fiche à la prise marquée TV sur le boîtier d'extension et connectez l'autre fiche à la prise marquée DECODER sur le BeoVision 5.

Décodeur set-top box

Utilisez le câble AV 21 broches pour connecter le décodeur STB à votre BeoVision 5. Afin de permettre la commande à distance de votre décodeur STB à l'aide de la télécommande Beo4, vous devez également connecter un émetteur IR faible puissance.

Décodeur

Pour connecter un décodeur AV (un décodeur bande de base, par ex. Canal+, ou un décodeur MAC, etc.), connectez le câble à partir de l'antenne vers le BeoVision 5. Connectez le décodeur AV à la prise 21 broches marquée DECODER sur le BeoVision 5.

Pour connecter un décodeur, branchez le câble d'antenne externe à la prise d'entrée du décodeur puis acheminez le câble jusqu'à la prise d'antenne du BeoVision 5 (marquée VHF/UHF). Connectez le décodeur RF à la prise 21 broches marquée DECODER sur le BeoVision 5.

Magnétoscope

Utilisez un câble 21 broches pour connecter un magnétoscope BeoCord V 8000 à la prise V.TAPE du BeoVision 5. Connectez le câble de l'antenne à la prise d'entrée du magnétoscope. Transmettez le signal d'antenne à la prise d'antenne du BeoVision 5.

Lecteur DVD

Utilisez un câble 21 broches pour connecter un lecteur DVD, comme par ex. le DVD 1 de Bang & Olufsen, au BeoVision 5. Connectez l'une des extrémités à la prise marquée AV sur votre lecteur DVD et l'autre à la prise marquée AV sur le BeoVision 5. Connectez la prise marquée DIGITAL OUTPUT sur le DVD 1 à la prise INPUT 1 sur le BeoVision 5. Dans le cas où le câble nécessaire n'est pas joint, il est disponible chez votre revendeur Bang & Olufsen.

Jeux vidéo, caméscope, etc.

Nous vous recommandons d'utiliser le panneau de prises à accès direct pour l'équipement que vous connectez temporairement, par exemple des jeux vidéo ou un caméscope. Ces prises sont placées sur le côté gauche du BeoVision 5. L'utilisation de ces prises est expliquée dans le chapitre *Panneau de prises à accès direct*, page 29.

Si vous connectez des sources vidéo ou des équipements supplémentaires à votre BeoVision 5, vous devez enregistrer l'équipement dans le menu *Connections*.

Les réglages choisis dans le menu *Connections* indiquent au BeoVision 5 quels appareils sont connectés.

Pour plus d'informations sur l'endroit et la manière de connecter des équipements supplémentaires, prière de vous reporter aux chapitres *Connecter un équipement supplémentaire*, page 24, et *Panneaux de prises*, page 28.

Quels appareils sont connectés ?

L'enregistrement de l'équipement connecté au BeoVision 5 vous permet de le faire fonctionner via la télécommande Beo4.

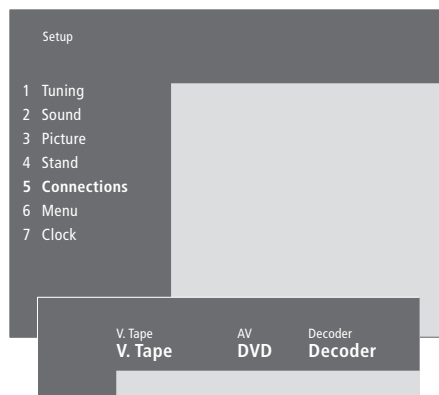

- > Appuyez sur **MENU** pour appeler le menu principal.
- > Appuyez sur **3** pour appeler le menu *Setup*.
- > Appuyez sur **4** pour appeler le menu *Connections* (5 si un pied motorisé est installé).
- > Appuyez sur **▶** pour sélectionner une prise.
- > Appuyez sur la touche **▲** ou **▼** pour parcourir la liste des types d'équipement disponibles jusqu'à ce que vous trouviez celui que vous avez connecté. Sélectionnez *None* si vous n'avez rien connecté.
- > Après avoir sélectionné vos différents types d'équipement, appuyez sur **GO** pour mémoriser vos réglages ou appuyez sur **EXIT** pour quitter tous les menus.

Choisir un décodeur STB

Une liste de décodeurs STB parmi lesquels choisir apparaît quand vous enregistrez un décodeur STB dans le menu *Connections*.

Équipement pouvant être connecté aux prises

V.Tape

V.Tape... pour un magnétoscope Bang & Olufsen.

DVD... pour un lecteur DVD

STB(SAT), STB(V.AUX)... pour un décodeur STB

None... si rien n'est connecté

AV

DVD... pour un lecteur DVD

STB(SAT), STB(V.AUX)... pour un décodeur STB.

Choisissez STB(SAT) si vous avez un décodeur STB secondaire connecté à la prise DECODER

V.AUX... pour d'autres équipements

Non B&O V.Tape2... pour un magnétoscope qui n'est pas de la marque Bang & Olufsen

V.Tape2... pour un magnétoscope Bang & Olufsen

S-VHS V.TP2... pour un magnétoscope Super-VHS

Decoder(2)... pour un deuxième décodeur.

Branchez votre premier décodeur à la prise DECODER

Doorcam... pour une caméra de porte

None... si rien n'est connecté

Decoder

Decoder(1)... pour un décodeur primaire ou un boîtier d'extension

STB(SAT), STB(V.AUX)... pour un décodeur STB.

Choisissez STB(V.AUX) si vous avez un premier décodeur STB connecté à la prise AV

V.AUX... pour d'autres équipements qui ne sont pas de la marque Bang & Olufsen

Non B&O V.Tape2... pour un magnétoscope qui n'est pas de la marque Bang & Olufsen

None... si rien n'est connecté

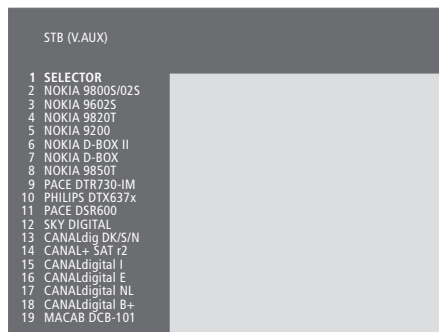

Lorsque la liste de décodeurs STB apparaît...

> Appuyez sur ▼ pour descendre sur la liste.

> Appuyez sur GO pour sélectionner votre type de STB.

Si votre prise AV est déjà utilisée, vous pouvez connecter un deuxième décodeur STB à la prise du caméscope. Prière de vous reporter au chapitre *Solution alternative de connexion du décodeur STB* sur le CD-ROM concernant le BeoVision 5, pour plus d'informations.

Panneaux de prises

Le tableau de prises à l'arrière du BeoVision 5 vous permet de connecter des câbles de signaux d'entrée ainsi qu'une série d'équipements supplémentaires, comme par exemple un lecteur DVD ou un système audio Bang & Olufsen.

Les prises V.TAPE, AV et DECODER sont disponibles pour la connexion d'équipements supplémentaires.

Tout équipement que vous connectez à ces prises doit être enregistré dans le menu *Connections* du BeoVision 5. Veuillez vous reporter au chapitre *Enregistrer un équipement vidéo supplémentaire* à la page 26 pour de plus amples informations.

Panneau de connexions d'enceintes et d'entrées numériques

FRONT

Les deux prises sont utilisées pour la connexion d'enceintes externes avant dans une installation son surround.

REAR

Les deux prises sont utilisées pour la connexion d'enceintes externes arrière dans une installation son surround.

SUBWOOFER

Prise utilisée pour la connexion d'un subwoofer BeoLab 2 dans une installation de son surround.

INPUT 1

Prise d'entrée numérique (S/P DIF) pour la connexion d'un lecteur DVD, par ex. L'INPUT 1 est destinée à l'entrée numérique d'un équipement connecté à la prise AV du BeoVision 5.

INPUT 2

Prise d'entrée numérique (S/P DIF) pour la connexion d'un lecteur DVD, par ex. L'INPUT 2 est destinée à l'entrée numérique à partir d'un équipement connecté à la prise V.TAPE du BeoVision 5.



Tableau de prise AV et d'antenne

V.TAPE

Prise 21 broches pour la connexion d'un magnétoscope BeoCord V 8000.

AV

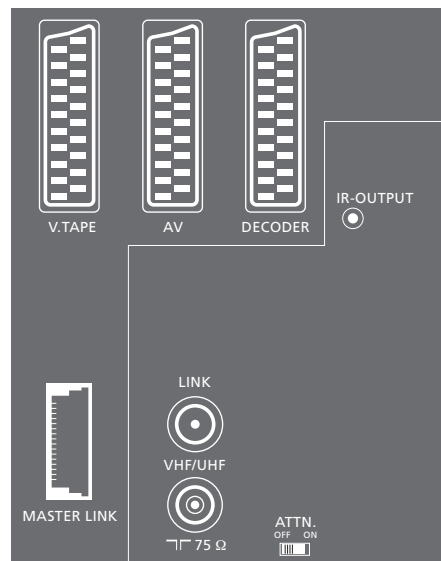
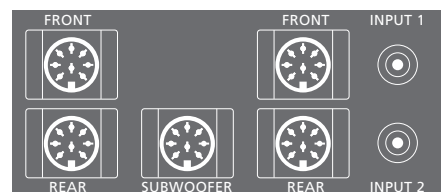
Prise 21 broches pour la connexion AV d'autres équipements, par exemple un lecteur DVD, un décodeur STB*, un deuxième décodeur (ni les décodeurs MAC ni les décodeurs bande de base ne peuvent être connectés à cette prise).

DECODER

Prise 21 broches pour la connexion d'un décodeur STB secondaire ou d'un décodeur primaire. La prise permet de connecter soit un décodeur AV soit un décodeur RF.

La prise peut être utilisée pour un boîtier AV 2 Expander à la place, ce qui vous permet de connecter en même temps un décodeur, un lecteur de compact disque vidéo (CDV) et un autre équipement vidéo auxiliaire qui n'est pas de la marque Bang & Olufsen.

MASTER LINK

Prise pour la connexion d'un système audio Bang & Olufsen compatible.

La prise est également utilisée pour la distribution du son et de l'image BeoLink dans toute la maison. De plus, cette prise peut être utilisée pour un boîtier de positionnement externe (utilisé dans une installation avec parabole).

LINK

Prise de sortie d'antenne pour la distribution de signaux vidéo vers d'autres pièces.

VHF/UHF

Prise d'entrée d'antenne pour votre antenne externe ou votre réseau câblé de télévision.

ATTN. ON/OFF

Atténuateur de signal d'antenne. Les options sont :

OFF : Réglage normal
ON : Signaux atténués

IR OUTPUT

Pour la connexion d'un décodeur STB.

Panneau de prises à accès direct**PHONES**

Vous pouvez connecter un casque stéréo à la prise marquée PHONES. Cela permet de supprimer les enceintes du BeoVision 5 en appuyant au milieu de la touche volume de la Beo4.

L – R – VIDEO

Ces prises sont destinées à la connexion d'une caméra vidéo :

L – R : Pour la connexion audio (respectivement : gauche et droite).

VIDEO : Pour le signal vidéo.

S-VHS

Uniquement pour la connexion d'un caméscope S-VHS ou Hi-8.

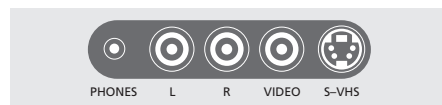

*REMARQUE ! Vous pouvez connecter le décodeur STB à l'une des prises DECODER, AV ou V.TAPE. Le choix de la prise dépend des autres équipements connectés.

Le BeoVision 5 peut automatiquement trouver les stations de télévision pour vous.

Au cours du processus *Add program*, les chaînes réglées par vous auparavant sont laissées de côté.

Cela vous permet de garder les noms des chaînes, leur ordre dans la liste des chaînes ainsi que tout réglage particulier mémorisé pour ces chaînes, comme, par exemple des réglages concernant un décodeur ou un système de transmission.

Trouver des chaînes disponibles

Le BeoVision 5 trouve les chaînes disponibles et les mémorise sous un numéro et un nom. Il est possible de mémoriser jusqu'à 99 chaînes de télévision différentes.

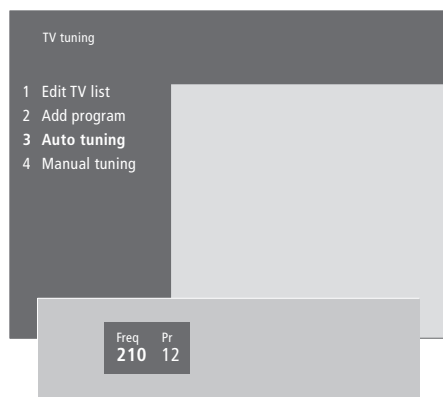

- > Appuyez sur **MENU** pour appeler le menu principal.
- > Appuyez sur **3** pour appeler le menu *Setup*.
- > Appuyez sur **GO** pour appeler le menu *Tuning*.
- > Appuyez à nouveau sur **GO** pour appeler le menu *TV tuning*.
- > Appuyez sur **3** pour appeler le menu *Auto tuning*. Les champs *Freq* (fréquence) et *Pr* (programme) s'affichent.
- > Appuyez sur la touche **▲** pour lancer le réglage automatique. Le contenu des champs fréquence et programme affiche la progression. Chaque fois qu'une chaîne a été trouvée, le processus marque une brève pause puis continue automatiquement.

Lorsque le réglage est terminé, vous pouvez réorganiser, effacer ou rebaptiser des chaînes à partir d'une liste de chaînes. Cette liste apparaît également si vous appuyez sur STOP lors du réglage automatique. Prière de vous reporter à "Modifier des chaînes de télévision réglées", pages 32 à 35 pour des informations sur la modification de la liste de chaînes.

Ajouter de nouvelles chaînes de télévision

Le processus *Add program* trouve toutes les nouvelles chaînes ou toutes les chaînes effacées auparavant et les ajoute à la liste de chaînes de télévision.

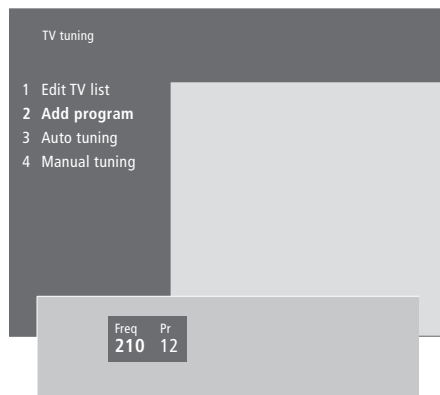

- > Appuyez sur **MENU** pour appeler le menu principal.
- > Appuyez sur **3** pour appeler le menu *Setup*.
- > Appuyez sur **GO** pour appeler le menu *Tuning*.
- > Appuyez à nouveau sur **GO** pour appeler le menu *TV tuning*.
- > Appuyez sur **2** pour appeler le menu *Add program*.
- > Appuyez sur la touche **▲** pour commencer à ajouter de nouvelles chaînes. Les champs *Freq* (fréquence) et *Pr* (programme) affichent la progression du réglage. Le BeoVision 5 effectue une recherche sur toute la bande de fréquences et s'arrête automatiquement quand il a terminé, ensuite la liste de chaînes apparaît.
- > Appuyez sur **STOP** pour mettre un terme à l'ajout des chaînes. Vous pouvez alors déplacer, rebaptiser ou effacer des chaînes d'une liste selon la description dans les pages suivantes.
- > Appuyez sur la touche **EXIT** lorsque le réglage des chaînes est terminée, qu'elles ont été nommées et placées dans l'ordre que vous avez choisi.

Modifier des chaînes de télévision réglées

Vous pouvez à tout moment ajuster les chaînes de télévision réglées.

Vous pouvez régler des chaînes, qui n'ont pas été mémorisées lors du réglage automatique, en entrant la fréquence de chaîne et le numéro de chaîne.

Vous pouvez également entrer des réglages avant d'effectuer la syntonisation des chaînes. Ces réglages peuvent comprendre le choix d'un système de diffusion pour certains types de chaînes ou l'installation d'un décodeur connecté qui doit s'allumer automatiquement à chaque fois qu'une chaîne codée est allumée.

De plus, vous pouvez modifier votre liste de chaînes en les rebaptisant, en les déplaçant dans la liste ou en les effaçant.

Enfin, vous pouvez ajuster les différentes chaînes en choisissant un type de son convenable.

Ajuster les chaînes de télévision réglées par antenne ou câble

Si vous souhaitez programmer un type de son particulier pour une chaîne, appelez le menu *Manual tuning*.

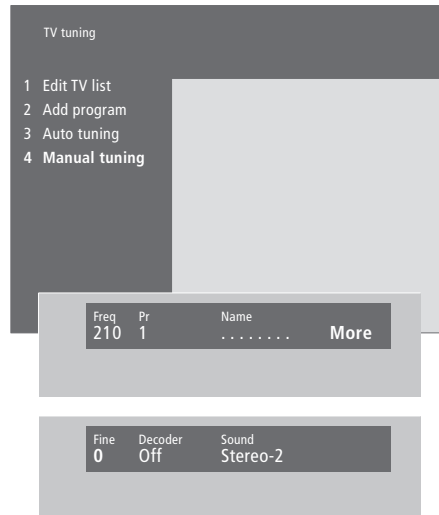

Si l'option "System" apparaît sur le menu, assurez-vous que le système de diffusion correct est affiché avant de commencer le réglage :

B/G...	pour PAL/SECAM B/G
I...	pour PAL I
L...	pour SECAM L
M...	pour NTSC
D/K...	pour PAL/SECAM D/K

La disponibilité des options dépend du type de téléviseur.

- > Appuyez sur **MENU** pour appeler le menu principal.
- > Appuyez sur **3** pour appeler le menu *Setup*.
- > Appuyez sur **GO** pour appeler le menu *Tuning*.
- > Appuyez à nouveau sur **GO** pour appeler le menu *TV tuning*.
- > Appuyez sur **4** pour appeler le menu *Manual tuning*.
- > Appuyez sur **◀** ou **▶** pour parcourir les options du menu et sur **▲** ou **▼** pour voir vos choix pour chaque option. Une pression sur **▲** lorsque le curseur se trouve sur *Freq* (fréquence) démarre la recherche automatique d'une chaîne. Il est possible d'entrer des valeurs numériques à l'aide des touches numériques de la Beo4. En entrant des noms, appuyez sur **▲** ou **▼** pour révéler le caractère que vous souhaitez. Appuyez ensuite sur **▶** pour se positionner sur le caractère suivant.
- > Pour visualiser davantage d'options, appuyez sur **▶** pour déplacer le curseur vers *More* et appuyez sur **GO**. Si vous réglez l'option *Decoder* sur *On*, *Dec1* ou *Dec2*, vous pouvez revenir au menu précédent pour commencer le réglage des chaînes cryptées en appuyant sur **GO**.
- > Après avoir réglé une chaîne, vous pouvez également sélectionner le système sonore que vous souhaitez; appuyez sur **▲** ou **▼** pour changer entre les modes son actuellement transmis ou effectuer un réglage précis de la chaîne.
- > Appuyez sur **GO** après avoir entré vos réglages ou appuyez sur **EXIT** pour quitter tous les menus.

Déplacer des chaînes réglées

Vous pouvez réorganiser l'ordre dans lequel vos chaînes apparaissent lorsque vous changez de chaîne ainsi que l'ordre sur la liste de chaînes à l'écran.

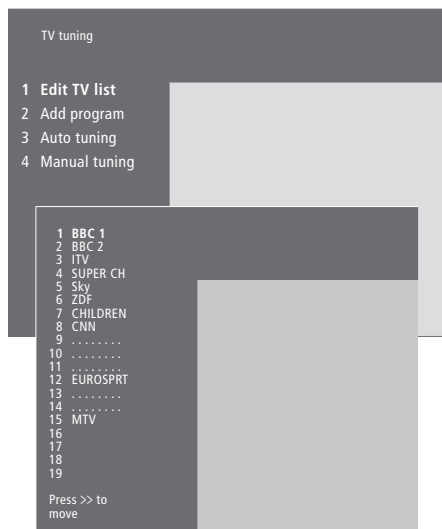

- > Appuyez sur **MENU** pour appeler le menu principal.
- > Appuyez sur **3** pour appeler le menu *Setup*.
- > Appuyez sur **GO** pour appeler le menu *Tuning*.
- > Appuyez à nouveau sur **GO** pour appeler le menu *TV tuning*.
- > Appuyez sur **GO** pour appeler la liste de chaînes.
- > Appuyez sur la touche ▼ ou ▲ pour parcourir votre liste des chaînes.
- > Lorsque vous localisez une chaîne que vous désirez déplacer, appuyez sur la touche ► pour la retirer de la liste.
- > Appuyez sur la touche ▼ ou ▲ pour insérer la chaîne dans son nouvel emplacement ou appuyez sur le numéro du nouvel emplacement.
- > Appuyez sur ◀ pour faire revenir la chaîne sur la liste – si elle change de place avec une autre chaîne, cette chaîne est retirée de la liste et peut être placée ailleurs.
- > Après avoir déplacé vos chaînes, appuyez sur **EXIT** pour quitter tous les menus.

Vous pouvez sélectionner une chaîne pour la visionner alors qu'une autre chaîne est hors de la liste, mais assurez-vous de repositionner la chaîne déplacée dans la liste avant de quitter le menu.

Nommer les chaînes réglées

Le BeoVision 5 attribuera automatiquement un nom aux chaînes réglées pendant le réglage automatique, mais vous pouvez renommer vos chaînes à tout moment.

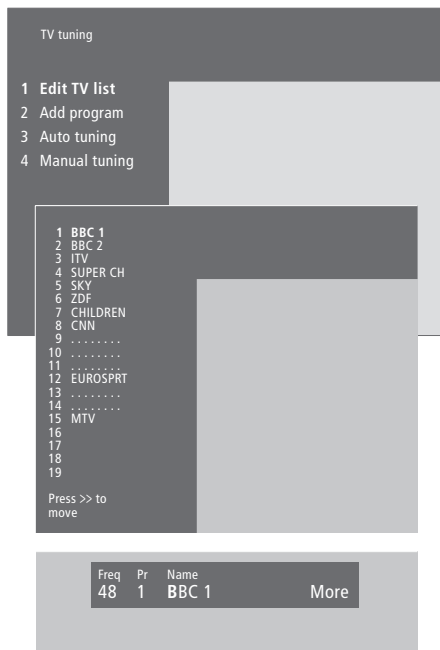

- > Appuyez sur **MENU** pour appeler le menu principal.
- > Appuyez sur **3** pour appeler le menu *Setup*.
- > Appuyez sur **GO** pour appeler le menu *Tuning*.
- > Appuyez sur **GO** une deuxième fois pour appeler le menu *TV tuning*.
- > Appuyez sur **GO** pour appeler la liste de chaînes.
- > Appuyez sur la touche ▼ ou ▲ pour parcourir votre liste des chaînes.
- > Après avoir localisé une chaîne que vous souhaitez nommer, appuyez sur **GO**. Le curseur sera positionné sur le premier caractère du nom de la chaîne. Un nom peut contenir jusqu'à huit caractères, comprenant les lettres de A à Z, les chiffres et le point.
- > Appuyez sur la touche ▲ ou ▼ pour faire apparaître le caractère que vous désirez. Appuyez ensuite sur ► pour se positionner sur le caractère suivant.
- > Appuyez sur **GO** pour mémoriser un nom et revenir à la liste, ou appuyez sur **STOP** pour revenir à la liste sans mémoriser le nom.
- > Appuyez sur **EXIT** pour quitter tous les menus.

Effacer des chaînes réglées

Vous pouvez enlever toutes les chaînes réglées et non désirées de la liste de chaînes, réduisant ainsi le temps que vous utilisez à changer de chaîne.

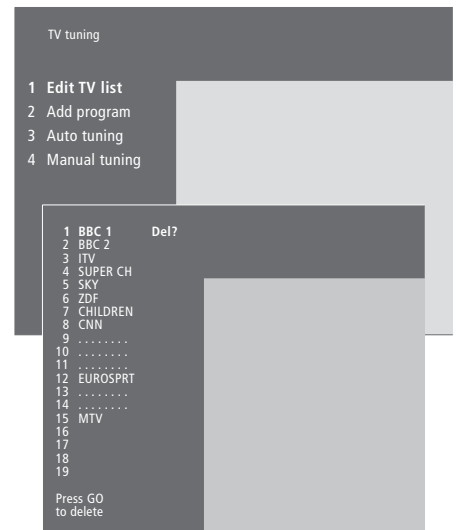

- > Appuyez sur **MENU** pour appeler le menu principal.
- > Appuyez sur **3** pour appeler le menu *Setup*.
- > Appuyez sur **GO** pour appeler le menu *Tuning*.
- > Appuyez à nouveau sur **GO** pour appeler le menu *TV tuning*.
- > Appuyez sur **GO** pour appeler la liste des chaînes de télévision.
- > Appuyez sur la touche ▼ ou ▲ pour parcourir votre liste des chaînes.
- > Lorsque vous avez localisé une chaîne que vous désirez supprimer, appuyez sur **MENU**. La mention *Del?* apparaît à côté du nom de la chaîne.
- > Appuyez sur **GO** pour effacer la chaîne ou appuyez sur **STOP** pour revenir à la liste sans effacer la chaîne.
- > Appuyez sur **EXIT** pour quitter tous les menus.

Les réglages de l'image et du son sont pré-réglés en usine sur des valeurs neutres qui conviennent à la plupart des situations de vision et d'écoute. Cependant, si vous le souhaitez, vous pouvez ajuster ces réglages selon vos préférences.

Vous pouvez mémoriser temporairement vos réglages de l'image et du son – jusqu'à ce que le BeoVision 5 soit éteint – ou bien, vous pouvez les mémoriser de façon permanente. Les réglages temporaires reviennent à des valeurs neutres quand vous éteignez le BeoVision 5.

Réglage de l'image

L'ajustement des réglages de l'image se fait par le menu *Picture* du BeoVision 5. Vous pouvez ajuster la luminosité, la couleur ou le contraste de l'image.

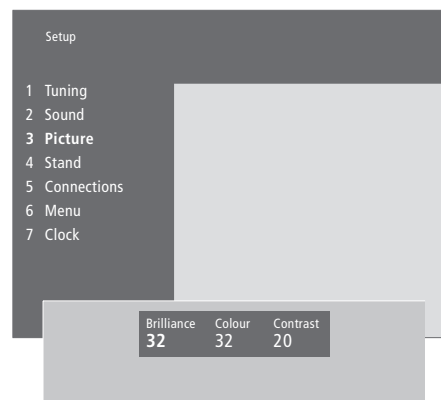

- > Appuyez sur **MENU** pour appeler le menu principal.
- > Appuyez sur **3** pour appeler le menu *Setup*.
- > Appuyez sur **3** pour appeler le menu *Picture*.
- > Appuyez sur **◀** ou **▶** pour parcourir les options du menu.
- > Appuyez sur **▲** ou **▼** pour ajuster les réglages de chaque option.
- > Appuyez sur **EXIT** pour mémoriser vos réglages jusqu'à ce que vous éteigniez le BeoVision 5.
- > Appuyez sur **GO** pour mémoriser vos réglages de façon permanente.

Pour changer de format d'image, prière de vous reporter au chapitre "Cinéma chez soi avec le BeoVision 5", page 8.

Réglage du son

Vous pouvez ajuster le volume directement à partir de la télécommande Beo4 à n'importe quel moment sans appeler un menu, mais vous devez appeler le menu *Sound* pour ajuster les basses, les aiguës ou l'intensité. Vous pouvez également ajuster un subwoofer BeoLab 2 s'il fait partie de votre installation.

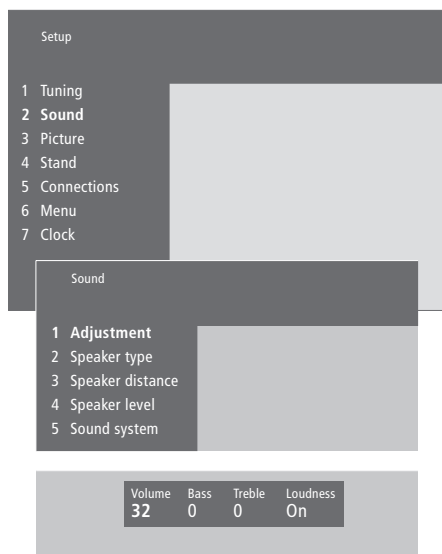

- > Appuyez sur **MENU** pour appeler le menu principal.
- > Appuyez sur **3** pour appeler le menu *Setup*.
- > Appuyez sur **2** pour appeler le menu *Sound*.
- > Appuyez sur **GO** pour appeler le menu *Adjustment*.
- > Appuyez sur **◀** ou **▶** pour parcourir les options du menu.
- > Appuyez sur **▲** ou **▼** pour ajuster les réglages de chaque option.
- > Appuyez sur **EXIT** pour mémoriser vos réglages jusqu'à ce que vous éteigniez le BeoVision 5, ou appuyez sur **GO** pour mémoriser vos réglages de façon permanente.

Le menu Sound vous permet d'étalonner l'installation d'enceintes son surround de façon permanente. Prière de vous reporter au CD-ROM concernant le BeoVision 5 et au chapitre "Installation d'enceintes – son surround" pour plus d'informations.

Régler l'heure et la date

Le BeoVision 5 comporte une horloge 24 heures intégrée qui doit être réglée sur la date et l'heure correctes.

Lorsque vous préréglez le BeoVision 5 pour s'allumer ou s'éteindre automatiquement à une heure donnée ou lorsque vous préréglez l'enregistrement d'un programme sur un magnétoscope BeoCord V 8000 connecté, l'horloge assure que ces caractéristiques sont activées et désactivées aux bons moments.

La manière la plus simple de régler l'horloge est de la synchroniser avec le service Télétex de d'une chaîne réglée via le menu *Clock* du BeoVision 5. Il est uniquement possible de synchroniser l'horloge avec le service Télétex offert par la chaîne de télévision que vous êtes en train de regarder. En l'absence de service Télétex disponible, vous pouvez régler l'horloge manuellement.

Entrer les réglages de l'horloge intégrée

Avant de synchroniser l'horloge avec une chaîne réglée, assurez-vous que la chaîne en question offre un service Télétex.

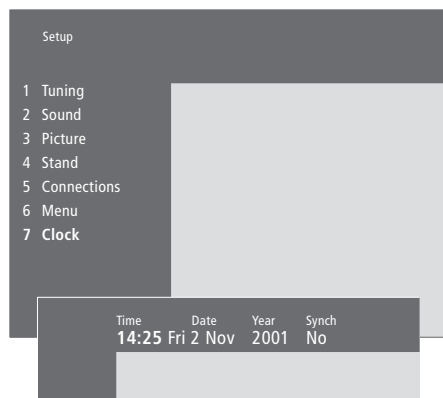

Abréviations des mois et jours de la semaine

Jan...	Janvier	Jul...	Juillet
Feb...	Février	Aug...	Août
Mar...	Mars	Sep...	Septembre
Apr...	Avril	Oct...	Octobre
May...	Mai	Nov...	Novembre
Jun...	Juin	Dec...	Décembre

Mon...	Lundi
Tue...	Mardi
Wed...	Mercredi
Thu...	Jeudi
Fri...	Vendredi
Sat...	Samedi
Sun...	Dimanche

Pour régler l'heure et la date...

- > Appuyez sur **MENU** pour appeler le menu principal.
- > Appuyez sur **3** pour appeler le menu *Setup* (4 si *Sat* est disponible).
- > Appuyez sur **6** pour appeler le menu *Clock* (7 si un pied motorisé est installé). *Time* est déjà en surbrillance. L'heure ne doit être entrée manuellement que si *SYNCH* est réglé sur *No*.
- > Entrez l'heure en appuyant sur les touches numériques de votre télécommande Beo4.
- > Appuyez sur **◀** ou **▶** pour parcourir les options du menu.
- > Appuyez sur **▲** ou **▼** pour voir vos choix pour une option de menu. Sélectionnez la chaîne en cours en appuyant sur **▲** ou **▼** jusqu'à ce que le nom de la chaîne s'affiche.
- > Appuyez sur **GO** pour mémoriser vos réglages concernant l'horloge et le calendrier ou sur **EXIT** pour quitter tous les menus à l'écran.

Si l'horloge n'est pas mise à jour lors du passage entre l'heure d'été et l'heure d'hiver, il suffit de sélectionner la chaîne avec laquelle vous avez synchronisé l'horloge initialement.

Si votre BeoVision 5 est équipé d'un pied motorisé, vous pouvez orienter le système vers la gauche ou la droite au moyen de la télécommande Beo4.

Vous pouvez programmer le BeoVision 5 pour qu'il pivote automatiquement sur son pied afin de faire face à votre position de vision préférée lorsque vous l'allumez et retourne à un angle de veille lorsque vous l'éteignez. Vous pouvez également orienter votre BeoVision 5 manuellement vers les positions désirées.

Prérégler des positions d'orientation du BeoVision 5

Déterminez quelle position doit adopter le pied lors de la mise en marche et de l'arrêt du BeoVision 5. Vous pouvez également choisir une position de vision secondaire si vous avez plus d'un angle préféré de vision.

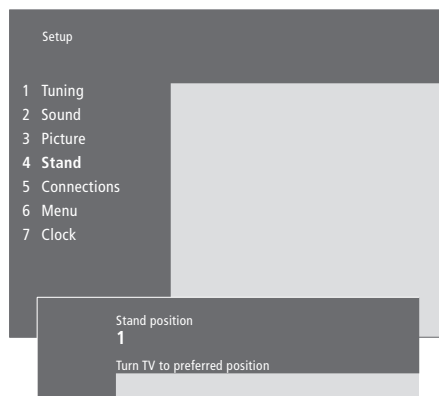

- > Appuyez sur **MENU** pour appeler le menu principal.
- > Appuyez sur **3** pour appeler le menu *Setup*.
- > Appuyez sur **4** pour appeler le menu *Stand*.
- > Appuyez sur **▼** jusqu'à ce que la position appropriée du pied s'affiche.
- > Appuyez sur **◀** ou **▶** pour que le BeoVision 5 exerce une rotation vers la position désirée.
- > Appuyez sur **GO** pour mémoriser la position.
- > Répétez la procédure pour d'autres positions du pied.
- > Appuyez sur **EXIT** pour quitter tous les menus à l'écran.

Choisissez la position du pied 1 pour la position d'écoute primaire, 2 pour la position d'écoute secondaire ou 0 pour la position de veille.

Entretien

L'entretien normal, comme par ex. le nettoyage du BeoVision 5, incombe à l'utilisateur. Afin d'obtenir les meilleurs résultats, veuillez suivre les instructions à droite.

Toute pièce défectueuse est couverte par la garantie pendant sa période de validité. Prière de contacter un revendeur Bang & Olufsen afin de déterminer les recommandations relatives à l'entretien normal.

Nettoyage des surfaces...

Retirer la poussière des surfaces à l'aide d'un chiffon doux et sec. Enlever les taches de gras ou de saletés plus résistantes avec un chiffon sans peluches, trempé dans une solution d'eau contenant quelques gouttes de détergent doux, comme par ex. du liquide vaisselle, puis fermement essoré.

Quelques mots sur l'écran plasma...

Le nettoyer uniquement à l'aide d'un chiffon sec. Ne pas utiliser des produits de nettoyage liquides ou en aérosol.

Ne laissez pas des images fixes être affichées à l'écran pendant une période prolongée car cela peut avoir pour résultat l'affichage permanent d'une image à l'écran. Exemples d'images fixes : logos, jeux vidéo, images d'ordinateur et images affichées en format 4:3.

REMARQUE ! Si la vitre de l'écran frontal se fissure ou s'ébrèche ou si elle est endommagée d'une manière ou d'une autre, elle devra être remplacée immédiatement, étant donné qu'il existe un risque de se blesser. Prière de contacter votre revendeur Bang & Olufsen.

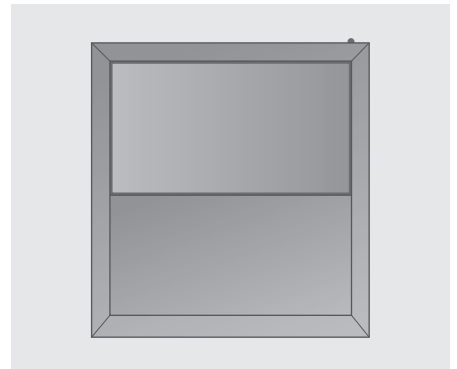

Ne jamais utiliser d'alcool ou d'autres solvants pour nettoyer une partie quelconque de votre BeoVision 5 !

Le système de code PIN

Vous pouvez protéger votre BeoVision 5 en entrant un code PIN (Personal Identification Number) de quatre chiffres. Si votre BeoVision 5 est débranché du secteur pendant plus de 30 minutes, seules les personnes qui connaissent votre code PIN pourront accéder au système de votre BeoVision 5.

Pour activer le système de code PIN, pour modifier votre code ou pour l'effacer, vous devez appeler le menu PIN-code setup.

Si vous avez perdu ou oublié votre code, contactez votre revendeur Bang & Olufsen pour obtenir un Master code qui désactivera votre code PIN et vous permettra ainsi d'accéder à votre système BeoVision 5.

Activer le système de code PIN

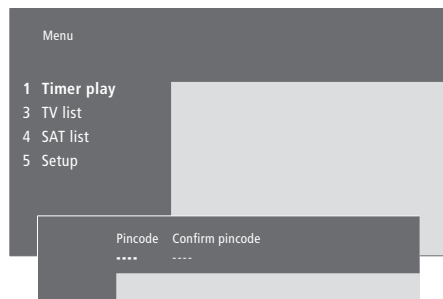

MENU Appuyez sur MENU pour appeler le menu principal

◀◀ STOP Appuyez deux fois sur ◀◀, appuyez ensuite sur STOP. Le menu *Pincode* apparaît à l'écran

0 – 9 Utilisez les touches numériques de la Beo4 pour entrer les quatre chiffres de votre code

STOP Pour annuler le code entré, appuyez sur STOP après quoi les champs d'entrée sont effacés

▶▶ Après avoir entré votre code, appuyez sur ▶▶ pour placer le curseur sur *Confirm pincode*

0 – 9 Entrez le code une deuxième fois

GO Après avoir entré le code correct deux fois, appuyez sur GO.

TV 1
PIN L'afficheur du BeoVision 5 indique la source utilisée. Si les deux codes ne correspondent pas, les champs d'entrée sont effacés et vous devez entrer le code à nouveau

Modifier ou effacer votre code PIN



MENU Appuyez sur MENU pour appeler le menu principal

◀◀ STOP Appuyez deux fois sur ◀◀, appuyez ensuite sur STOP. L'afficheur du BeoVision 5 vous invite à entrer votre code PIN

0 – 9 Utilisez les touches numériques de la Beo4 pour entrer votre code PIN

STOP Pour annuler le code entré, appuyez sur STOP après quoi les champs d'entrée sont effacés

PIN Si le code ne correspond pas, les champs d'entrée sont effacés et vous devez entrer le code à nouveau

Après avoir entré votre code, le menu *Pincode setup* vous invite à effacer votre code ou à entrer un nouveau code

1 Appuyez sur 1 pour effacer votre code ou sur 2 pour entrer un nouveau code

0 – 9 Pour entrer un nouveau code, utilisez les touches numériques de la Beo4

▶▶ Après avoir entré votre code une fois, appuyez sur ▶▶ pour déplacer le curseur vers *Confirm pincode* et entrez le code à nouveau

GO Appuyez sur GO pour mémoriser le nouveau code

REMARQUE ! Il est possible de modifier votre code PIN cinq fois au cours d'une période de trois heures.

Utiliser votre code PIN

Si votre BeoVision 5 reste débranché du secteur pendant plus de 30 minutes environ, l'afficheur du BeoVision 5 vous invite à entrer votre code PIN lorsque vous allumez le téléviseur.

PIN _ _ _ _
Appuyez sur les touches numériques de la Beo4 pour entrer les chiffres du code

0 – 9
PIN * * _ _
STOP
PIN _ _ _ _
Si vous entrez un chiffre incorrect, il suffit d'appuyer sur STOP pour remettre à zéro les champs d'entrée

PIN * * * *
TV 1
Le BeoVision 5 redémarre lorsque le dernier chiffre est entré

ERROR
PIN _ _ _ _
Si vous entrez un code erroné, la mention ERROR s'affiche. Entrez le code à nouveau

Si, après cinq essais, le code est toujours erroné, le BeoVision 5 s'arrêtera pendant trois heures, pendant lesquelles la commande à distance est inutilisable.

Vous avez oublié votre code PIN ?

Contactez un revendeur Bang & Olufsen afin d'obtenir un Master Code à cinq chiffres.

Lorsque vous avez reçu un Master Code...
Branchez votre système sur le secteur

PIN _ _ _ _
◀◀
PIN _ _ _ _
Lorsque le BeoVision 5 vous invite à entrer votre code PIN, appuyez sur la touche ◀◀ et maintenez-la enfoncée pour appeler le menu MASTERCODE

0 – 9
DELETED
L'entrée de ce code à cinq chiffres à l'aide des touches numériques désactivera votre code PIN et réactivera le BeoVision 5. La mention DELETED s'affiche à l'écran du BeoVision 5

Pour commencer à utiliser votre code PIN à nouveau...

PIN _ _ _ _
Entrez un nouveau code PIN et détruisez le bon contenant votre Master Code

Index

Afficheurs et menus

Barre d'affichage, 5
 Informations affichées et menus, 5
 Menus à l'écran – index, *CD-ROM p. 18*

BeoLink

Connexions Link, *CD-ROM p. 14*
 Fonctionnement dans la pièce linkée, *CD-ROM p. 17*
 Fréquence de liaison, *CD-ROM p. 15*
 Le BeoVision 5 dans une pièce linkée, *CD-ROM p. 16*
 Modulateur système, *CD-ROM p. 15*
 Prise Link, 28, *CD-ROM p. 12*
 Systèmes linkés partout chez vous, *CD-ROM p. 14*

Caméscope

Connecter un caméscope, 24 et 29
 Copier à partir d'un caméscope vers une cassette vidéo, 19
 Regarder des enregistrements de caméscope, 19

Casque

Connecter au panneau de prises à accès direct, 29

Chaînes de télévision

Ajouter de nouvelles chaînes de télévision, 31
 Ajuster des chaînes de télévision réglées, 32
 Contenu du menu "Edit TV list", *CD-ROM p. 20*
 Déplacer des chaînes réglées, 33
 Effacer des chaînes réglées, 35
 Nommer les chaînes réglées, 34
 Sélectionner une chaîne de télévision, 6
 Trouver des chaînes de télévision disponibles, 30
 Voir la liste des chaînes, 6

Cinéma chez soi

Obtention d'une image plein écran, 9
 Sélection des enceintes pour le son d'un film, 8

Code PIN

Activer le système de code PIN, 42
 Modifier ou effacer votre code PIN, 42
 Utiliser votre code PIN, 43
 Vous avez oublié votre code PIN ?, 43

Connexions

Antenne et connexion secteur, 23
 Casque, 29
 Connecter le BeoVision 5, 23
 Connecter les enceintes, *CD-ROM p. 4*
 Connexions de la pièce linkée, *CD-ROM p. 16*
 Contenu du menu "Connections", *CD-ROM p. 24*
 Décodeur – décodeur AV ou RF, 24, *CD-ROM p. 9*
 Décodeur – Deux décodeurs, *CD-ROM p. 9*
 Décodeur STB – connexion AV, *CD-ROM p. 7*
 Décodeur STB – émetteur IR, *CD-ROM p. 7*
 Décodeur STB – Solution alternative de connexion du décodeur STB, *CD-ROM p. 8*
 Enregistrer un équipement vidéo supplémentaire, 26 à 27, *CD-ROM p. 10*
 Équipement vidéo supplémentaire, 24
 – Lecteur DVD, boîtier AV 2 Expander, magnétoscope, décodeur STB, jeu vidéo, caméscope, etc.,
 Panneaux de prises, 28 à 29
 Panneau de prises à accès direct, 29
 Système audio, – connecter au BeoVision 5, 24, *CD-ROM p. 12*
 Systèmes linkés partout chez vous, *CD-ROM p. 14*

Contact

Contacter Bang & Olufsen, 46

Décodeur

Connecter deux décodeurs, *CD-ROM p. 9*
 Connecter un décodeur AV ou RF, *CD-ROM p. 9*
 Panneaux de prises, 28 à 29

Décodeur set-top box

Décodeur STB – connexion AV, *CD-ROM p. 7*
 Décodeur STB – émetteur IR, *CD-ROM p. 7*
 Solution alternative pour la connexion du décodeur STB, *CD-ROM p. 8*

Enceintes

Connecter les enceintes, *CD-ROM p. 4*
 Contenu du menu "Speaker distance",
CD-ROM p. 23
 Contenu du menu "Speaker level",
CD-ROM p. 23
 Contenu du menu "Speaker type",
CD-ROM p. 23
 Etalonner le niveau sonore, *CD-ROM p. 6*
 Placer des enceintes externes, *CD-ROM p. 3*
 Régler la distance des enceintes, *CD-ROM p. 5*
 Sélectionner les enceintes pour le son d'un
 film, 8

Entretien

Entretien quotidien, 40
 Maniement du BeoVision 5, 22

Horloge

Contenu du menu "Clock", *CD-ROM p. 24*
 Entrer les réglages de l'horloge intégrée, 38

Image

Contenu du menu "Picture", *CD-ROM p. 22*
 Incrustation d'image, 15
 Modifier la luminosité, la couleur ou le
 contraste, 36
 Obtention d'une image plein écran, 9

Langue

Modifier le type de son ou la langue, 18

L'emplacement

Placer des enceintes externes, *CD-ROM p. 3*
 Placer le BeoVision 5, 23

Master Link

Connecter votre système audio, *CD-ROM p. 12*
 Installation audio/vidéo, *CD-ROM p. 12 à 13*
 Programmation d'options, *CD-ROM p. 12*
 Utiliser un système audio/vidéo intégré,
CD-ROM p. 13

Minuterie

Activer la fonction Timer play, 21
 Contenu du menu "Activate Timer",
CD-ROM p. 19
 Contenu du menu "Set Timer", *CD-ROM p. 19*
 Entrer les réglages de l'horloge intégrée, 38
 Mettre en marche ou arrêter
 automatiquement le BeoVision 5, 20
 Voir, modifier ou effacer les réglages d'une
 minuterie, 21

Panneaux de prises

Connecter un équipement supplémentaire, 24,
CD-ROM p. 10
 Panneau de prises à accès direct, 29
 Panneau de prises antenne et AV, 28
 Panneau de prises entrée numérique et
 enceintes, 28
 Vue d'ensemble des panneaux de prises et de
 connexion, 22

Position du téléviseur

Contenu du menu "Stand", *CD-ROM p. 24*
 Positions pré-réglées du support, 39
 Régler la position de vision, 7

Régler

Ajouter de nouvelles chaînes de télévision, 31
 Ajuster les chaînes de télévision réglées, 32
 Contenu du menu "Add program",
CD-ROM p. 20
 Contenu du menu "Auto tuning",
CD-ROM p. 20
 Contenu du menu "first TV manual tuning",
CD-ROM p. 21
 Contenu du menu "second TV manual
 tuning", *CD-ROM p. 21*
 Déplacer les chaînes réglées, 33
 Effacer les chaînes de télévision réglées, 35
 Nommer les chaînes réglées, 34
 Trouver des chaînes de télévision disponibles,
 30

Son

Contenu du menu "Sound Adjustment",
CD-ROM p. 22
 Enregistrement de son vidéo – installation AV,
CD-ROM p. 13
 Etalonner le niveau sonore, *CD-ROM p. 6*
 Modifier le type de son ou la langue, 18
 Modifier le volume, les basses, les aiguës ou la
 balance, 37
 Réglage du volume ou suppression du son, 7
 Sélectionner les enceintes pour le son d'un
 film, 8

Son surround

Installation d'enceintes – son surround,
CD-ROM p. 3 à 6
 Panneaux de prises, 28
 Sélectionner les enceintes pour le son d'un
 film, 8

Sous-titres

Sous-titres du Télétexte, 11

Télécommande Beo4

Accéder à l'équipement vidéo supplémentaire
 par l'intermédiaire de la Beo4, 16
 Présentation de la Beo4, 4
 Utilisation de la Beo4, 4 à 5

Télétexte

Accéder directement à une page via Fastext,
 14
 Activer les sous-titres du Télétexte, 11
 Mémoriser les pages de Télétexte préférées –
 pages de mémoire, 10
 Pages de mémoire – pages Télétexte
 préférées, 11
 Pages de Télétexte mises à jour, 12
 Pré-régler un enregistrement à partir des listes
 de programmes de télévision du Télétexte, 13
 Principales fonctions du Télétexte, 10
 Télétexte – agrandir, superposer et révéler
 texte caché, 12

Pour votre information...

Vos besoins en tant qu'utilisateur ont été soigneusement étudiés tout au long du processus de design et de développement d'un produit Bang & Olufsen et nous nous efforçons de rendre nos produits faciles et agréables à utiliser.

Par conséquent, nous espérons que vous serez disposé à consacrer du temps à nous faire part de vos expériences avec votre produit Bang & Olufsen. Tout ce que vous considérez comme important – positif ou négatif – peut nous aider dans nos efforts visant à perfectionner nos produits.

Merci !

Ecrivez à : Bang & Olufsen a/s
Customer Service
Dept. 7210
Peter Bangsvej 15
DK-7600 Struer

ou envoyez un fax à :
Bang & Olufsen
Customer Service
+45 97 85 39 11 (fax)

ou envoyez un e-mail :
beoinfo1@bang-olufsen.dk

Visitez notre site Web à l'adresse...
www.bang-olufsen.com



Ce produit est conforme aux conditions énoncées dans les directives de l'UEE 89/336 et 73/23.

Fabriqué en vertu d'une licence de Dolby Laboratories. Travaux confidentiels non publiés.
Copyright 1992-1997. Tous droits réservés.

DOLBY, DOLBY DIGITAL, PRO LOGIC et le symbole double D sont des marques déposées de Dolby Laboratories Licensing Corporation.